

第33回茨城県ジュニアテニス選手権大会 18歳以下男子シングルス予選

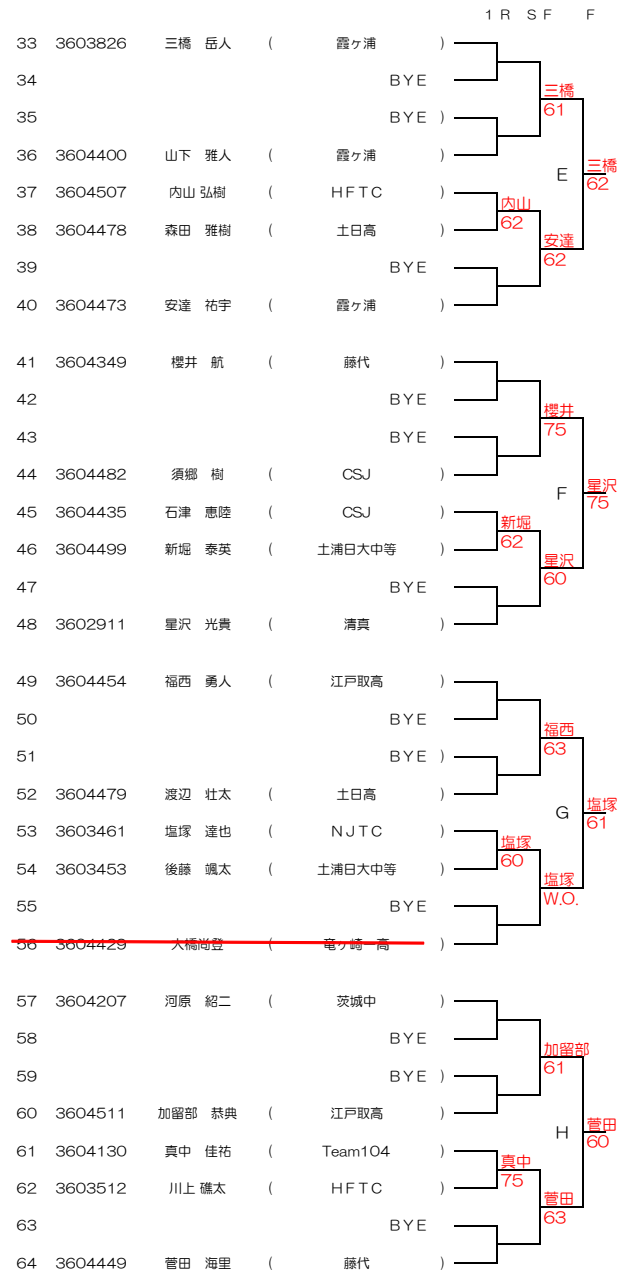
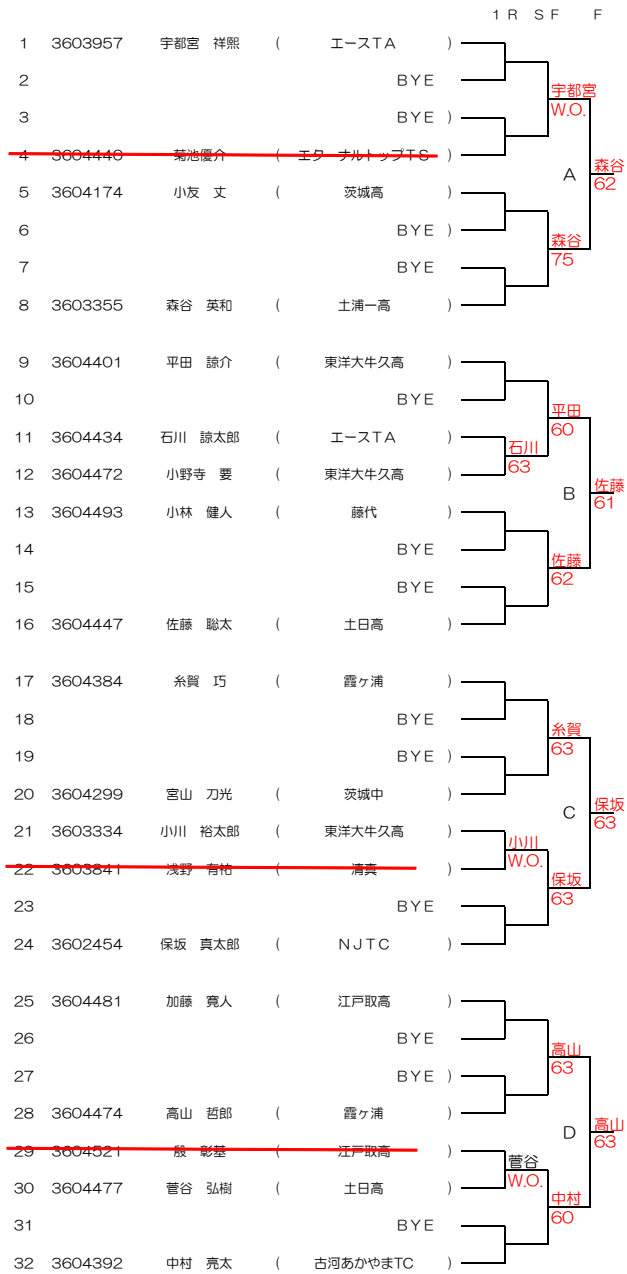

ラッキールーザー抽選順位

- 1 3603957 宇都宮 祥熙 (エースTA)
- 2 3604392 中村 亮太 (古河あかやまTC)
- 3 3604349 櫻井 航 (藤代)
- 4 3604401 平田 諒介 (東洋大牛久高)
- 5 3604511 加留部 恭典 (江戸取高)
- 6 3604384 糸賀 巧 (霞ヶ浦)
- 7 3604473 安達 祐宇 (霞ヶ浦)
- 8 3604454 福西 勇人 (江戸取高)

第33回茨城県ジュニアテニス選手権大会
18歳以下男子シングルス本戦

					1 R	2 R	Q F	S F	F
1	3602960	津島 巧	(霞ヶ浦)						
Q 2	3603826	三橋 岳人	(霞ヶ浦)						
3	3603374	金子 綾汰	(古河あかやまTC)						
4	3604412	中里 洋輝	(霞ヶ浦)						
5	3603765	遠西 裕也	(大洗ビーチTC)						
6	3604312	五十嵐 大	(霞ヶ浦)						
Q 7	3603461	塩塚 達也	(NJTC)						
8	3603396	大久保 皓将	(CSJ)						
9	3603187	廣田 大輝	(CSJ)						
10	3604254	川畑 洋輔	(霞ヶ浦)						
11	3604404	池田 篤也	(FUN TO TENNIS)						
12	3603764	高橋 克典	(大洗ビーチTC)						
Q 13	3604474	高山 哲郎	(霞ヶ浦)						
14	3604370	南雲 春馬	(牛久栄進)						
Q 15	3604449	菅田 海里	(藤代)						
16	3604396	高野 賢也	(東洋大牛久高)						
17	3603686	石井 貴広	(エースTA)						
Q 18	3604447	佐藤 聡太	(土日高)						
Q 19	3602911	星沢 光貴	(清真)						
20	3604347	石塚 健斗	(藤代)						
21	3603456	篠田 尚人	(エースTA)						
22	3603854	田村 駿	(KCJTA)						
23	3603785	蛭原 駿也	(FUN TO TENNIS)						
24	3603258	田村 泰輝	(CSJ)						
25	3603438	坂 拓省	(CSJ)						
26	3603542	磯崎 元亮	(海洋高校)						
27	3604430	黒澤 駿斗	(エースTA)						
Q 28	3602454	保坂 真太郎	(NJTC)						
29	3604387	浅沼 典	(牛久栄進)						
30	3604350	梅原 道晶	(藤代)						
Q 31	3603355	森谷 英和	(土浦一高)						
32	3604280	韓 成民	(土浦TA)						

第33回茨城県ジュニアテニス選手権大会

18歳以下男子ダブルス予選

					1 R	S F	F
1	3603957	宇都宮 祥熙	(エースT A)		
	3604336	田中 遥平	(智学館中等教育)		
2	0	BYE	(0)		
	0	BYE	(0)		
3	3604404	池田 篤哉	(FUN TO TENNIS)		
	3603785	蛭原 駿也	(FUN TO TENNIS)		
4	3604499	新堀 泰英	(土浦日大中等)		
	3603453	後藤 颯太	(土浦日大中等)		
5	3604454	福西 勇人	(江戸取高)		
	3604440	菊池 優介	(エターナルトップT S)		
6	3604493	小林 健人	(藤代)		
	3604479	渡辺 壮太	(土浦日大)		
7	3604449	菅田 海里	(藤代)		
	3604429	大橋 尚登	(竜ヶ崎第一)		
8	3604384	糸賀 巧	(霞ヶ浦)		
	3603826	三橋 岳人	(霞ヶ浦)		
9	3604349	櫻井 航	(藤代)		
	3604447	佐藤 聡太	(土浦日大)		
10	3603841	浅野 有祐	(清真)		
	3602911	星沢 光貴	(清真)		
11	3603461	塩塚 達也	(N J T C)		
	3603355	森谷 英和	(土浦一高)		
12	3604473	安達 祐宇	(霞ヶ浦)		
	3604474	高山 哲郎	(霞ヶ浦)		
13	3604401	平田 諒介	(東洋大牛久高)		
	3604472	小野寺 要	(東洋大牛久高)		
14	3604400	山下 雅人	(霞ヶ浦)		
	3604476	細田真乃介	(霞ヶ浦)		
15	3604477	菅谷 弘樹	(土日高)		
	3604478	森田 雅樹	(土日高)		
16	3604511	加留部 恭典	(江戸取高)		
	3604521	殷 彰基	(江戸取高)		

ラッキールーザー抽選順位				
1	3604454	福西 勇人	(江戸取高
	3604440	菊池 優介	(エターナルトップT S
2	3604349	櫻井 航	(藤代
	3604447	佐藤 聡太	(土浦日大
3	3604477	菅谷 弘樹	(土日高
	3604478	森田 雅樹	(土日高
4	3603957	宇都宮 祥熙	(エースT A
	3604336	田中 遥平	(智学館中等教育

第33回茨城県ジュニアテニス選手権大会
18歳以下男子ダブルス本戦

					1 R	Q F	S F	F
1	3603258	田村 泰輝	(CSJ)		┌───┐	┌───┐	┌───┐	┌───┐
	3603187	廣田 大輝	(CSJ)					
2	3604299	宮山 刀光	(茨城中)		┌───┐	┌───┐	┌───┐	┌───┐
	3604173	大山 健太	(茨城高)					
3	3603854	田村 駿	(KCJTA)		┌───┐	┌───┐	┌───┐	┌───┐
	3604280	韓 成民	(土浦市テニス協会)					
4	3603396	大久保 皓将	(CSJ)		┌───┐	┌───┐	┌───┐	┌───┐
	3604396	高野 賢也	(東洋大付属牛久高校)					
5	3603542	磯崎 元亮	(海洋高等学校)		┌───┐	┌───┐	┌───┐	┌───┐
	3603764	高橋 克典	(大洗ビーチTC)					
6	3604350	梅原 道晶	(藤代)		┌───┐	┌───┐	┌───┐	┌───┐
	3604347	石塚 健斗	(藤代)					
7	3604207	河原 紹二	(茨城中)		┌───┐	┌───┐	┌───┐	┌───┐
	3604174	小友 丈	(茨城高)					
Q 8	3604401	平田 諒介	(東洋大牛久高)		┌───┐	┌───┐	┌───┐	┌───┐
	3604472	小野寺 要	(東洋大牛久高)					
9	3603456	篠田 尚人	(エースTA)		┌───┐	┌───┐	┌───┐	┌───┐
	3603686	石井 貴広	(エースTA)					
Q 10	3604404	池田 篤哉	(FUN TO TENNIS)		┌───┐	┌───┐	┌───┐	┌───┐
	3603785	蛸原 駿也	(FUN TO TENNIS)					
Q 11	3604384	糸賀 巧	(霞ヶ浦)		┌───┐	┌───┐	┌───┐	┌───┐
	3603826	三橋 岳人	(霞ヶ浦)					
12	3603374	金子 綾汰	(古河あかやまTC)		┌───┐	┌───┐	┌───┐	┌───┐
	3603438	坂 拓省	(CSJ)					
13	3604387	浅沼 典	(牛久栄進)		┌───┐	┌───┐	┌───┐	┌───┐
	3604370	南雲 春馬	(牛久栄進)					
14	3604312	五十嵐 大	(霞ヶ浦)		┌───┐	┌───┐	┌───┐	┌───┐
	3604412	中里 洋輝	(霞ヶ浦)					
Q 15	3603461	塩塚 達也	(NJTC)		┌───┐	┌───┐	┌───┐	┌───┐
	3603355	森谷 英和	(土浦一高)					
16	3602960	津島 巧	(霞ヶ浦)		┌───┐	┌───┐	┌───┐	┌───┐
	3604254	川畑 洋輔	(霞ヶ浦)					

第33回茨城県ジュニアテニス選手権大会

18歳以下女子シングルス本戦

					1 R	2 R	Q F	S F	F
1	3651985	押野 紗穂	(KCJTA)						
2		BYE							
3	3652471	横山 仁美	(常総学院)						
4	3651950	野本 星空	(東洋大牛久高)						
5	3652444	川上 郁香	(総和高校)						
6	3652114	熊岡 未奈子	(大洗ビーチTC)						
7	3652022	加藤 氣吹	(大洗ビーチTC)						
8	3652175	西田 麻琴	(東洋大牛久高)						
9	3651665	緑川 由紀子	(東洋大牛久高)						
10		BYE							
11	3651810	井口 貴美	(NJTC)						
12	3652078	上阪 彩佳	(藤代)						
13	3652170	吉澤 侑華	(茨キリ)						
14	3652459	戸塚 希美	(藤代)						
15	3652462	大内 秀花	(茨キリ)						
16	3651983	高岡 佑衣	(東洋大牛久高)						
17	3651677	未満 きらり	(T-1ｲﾝﾀﾞｰTS)						
18		BYE							
19	3652461	許 智佳	(茨キリ)						
20	3652105	高橋 聖奈	(赤石ジュニアTC)						
21	3651981	竹尾 芽生	(藤代)						
22	3652463	伊藤 瑠南	(茨キリ)						
23		BYE							
24	3652464	中沢 夏帆	(藤代)						
25	3652164	野村 わかな	(藤代)						
26		BYE							
27	3652097	遠藤 梨央	(茨城高専)						
28	3652147	湯浅 茉夕	(茨キリ)						
29	3652096	高橋 樹里	(藤代)						
30	3652445	五十嵐 まい	(総和高校)						
31		BYE							
32	3652424	清原 由衣	(藤代)						

第33回茨城県ジュニアテニス選手権大会

18歳以下女子ダブルス本戦

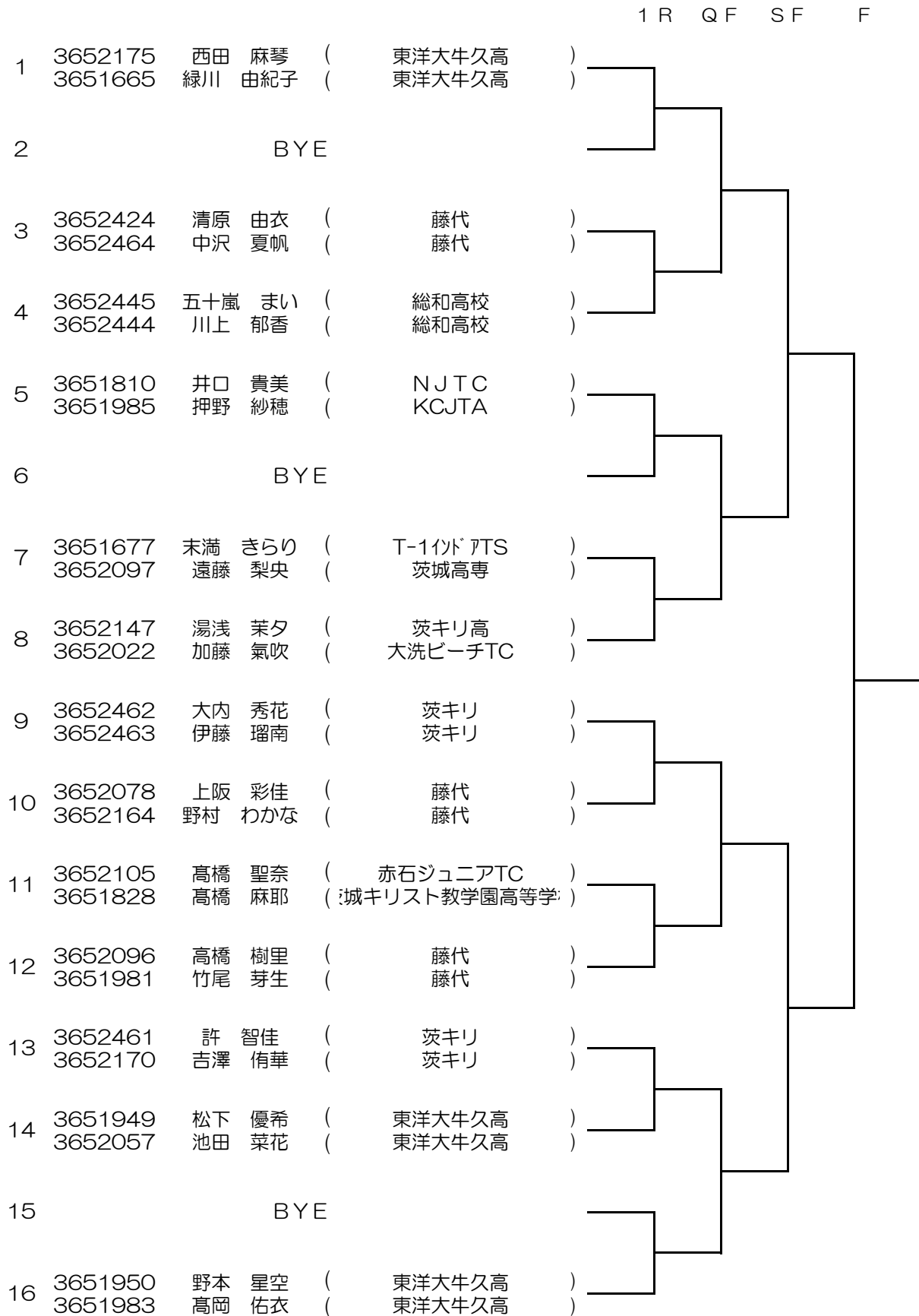

第33回茨城県ジュニアテニス選手権大会

16歳以下男子シングルス予選

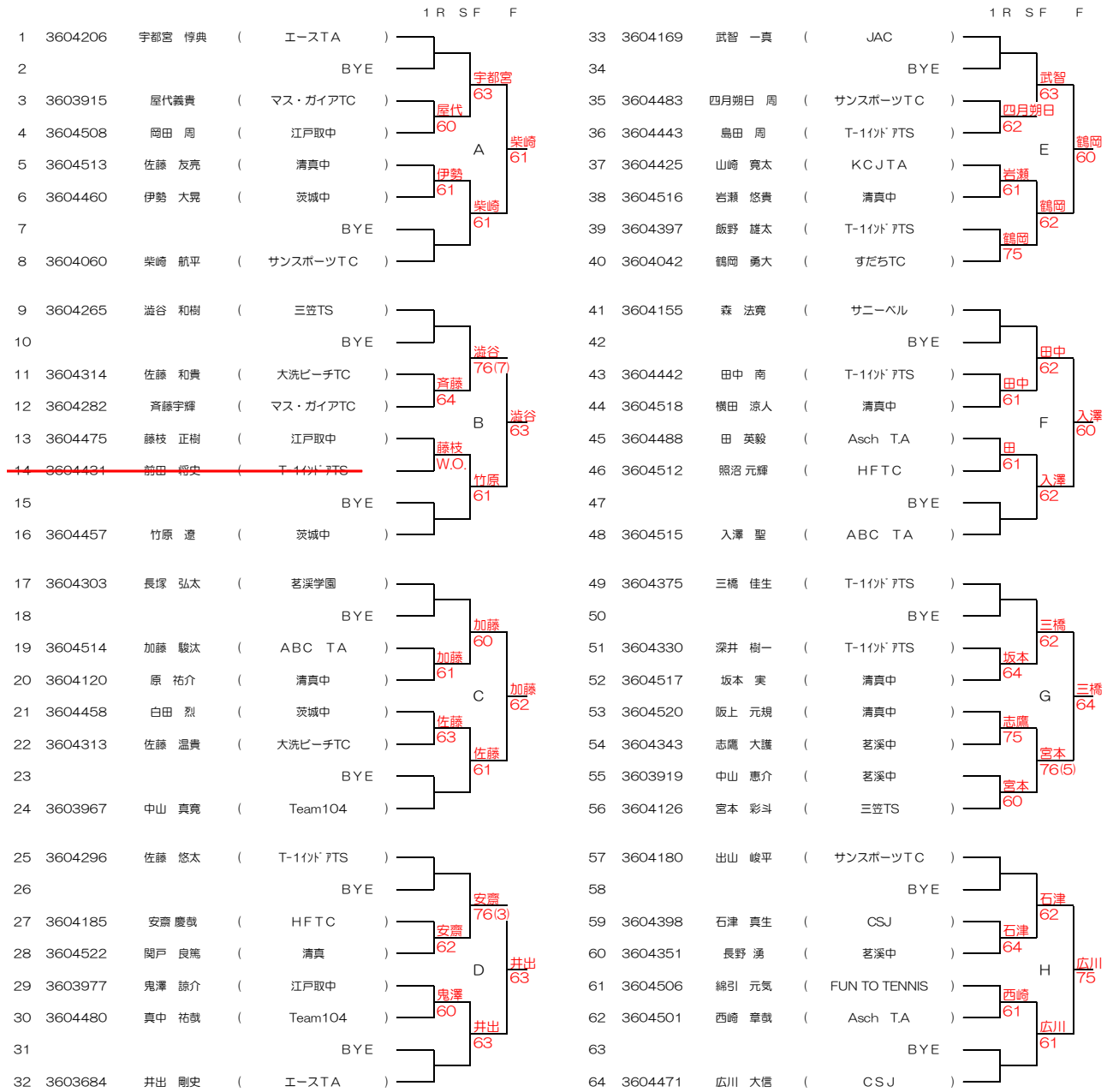

ラッキーローザー抽選順位

- 3604206 宇都宮 惇典 (エースTA)
- 3604313 佐藤 温貴 (大洗ビーチTC)
- 3604398 石津 真生 (CSJ)
- 3604442 田中 南 (T-1ｲﾝﾄﾞｱｰﾂ)
- 3604185 安齋 慶哉 (HF TC)
- 3604126 宮本 彩斗 (三笠TS)
- 3604457 竹原 遼 (茨城中)
- 3604169 武智 一真 (JAC)

第33回茨城県ジュニアテニス選手権大会
16歳以下男子シングルス本戦

					1 R	2 R	Q F	S F	F
1	3603419	渡邊 裕輝	(KCJTA)				
Q 2	3604515	入澤 聖	(ABC TA)				
Q 3	3604042	鶴岡 勇大	(すだちTC)				
Q 4	3604265	澁谷 和樹	(三笠TS)				
5	3603894	川崎 涼平	(サニーベル)				
6	3604080	飯島 光	(三笠TS)				
7	3603838	宇土 晟矢	(T-1ｲﾝﾀﾞｰTS)				
8	3603222	古川 滉士	(CSJ)				
9	3603595	長沼 拓也	(Team104)				
Q 10	3604514	加藤 駿汰	(ABC TA)				
11	3603573	奥野矢 天斗	(エースTA)				
12	3604300	和田 祐人	(大洗ビーチTC)				
Q 13	3603684	井出 剛史	(エースTA)				
14	3603905	坪和 優佑	(サニーベル)				
Q 15	3604060	柴崎 航平	(サンスポーツTC)				
16	3603788	黒澤 陸人	(KCJTA)				
17	3603471	谷口 湧雅	(CSJ)				
18	3604402	小松原 彰太	(エースTA)				
Q 19	3604375	三橋 佳生	(T-1ｲﾝﾀﾞｰTS)				
20	3603683	大塚 雄貴	(エースTA)				
21	3603995	内藤 琳央	(NJT C)				
22	3603533	益子 賢三郎	(茨城中)				
23	3604294	山崎 竣矢	(T-1ｲﾝﾀﾞｰTS)				
24	3603532	住谷 格生	(エースTA)				
25	3603441	磯部 哲志	(CSJ)				
26	3603984	福井 智也	(エースTA)				
27	3603346	梅原 研人	(エースTA)				
28	3603378	津曲 光	(CSJ)				
29	3603795	中峰 健登	(CSJ)				
30	3603965	関 昂	(Team104)				
Q 31	3604471	広川 大信	(CSJ)				
32	3604379	神田 留尉	(KCJTA)				

第33回茨城県ジュニアテニス選手権大会

16歳以下男子ダブルス予選

					1 R	S F	F
1	3604397	飯野 雄太	(T-111ドアTS)				
	3604351	長野 湧	(茗溪中)				
2	0	BYE	(0)				
	0	BYE	(0)				
					A		飯野 長野 64
3	3604185	安齋 慶哉	(HFTC)				
	3604512	照沼 元輝	(HFTC)				
							斉藤 屋代 61
4	3604282	斉藤宇輝	(マス・ガイアTC)				
	3603915	屋代義貴	(マス・ガイアTC)				
5	3603995	内藤 琳央	(NJTC)				
	3603977	鬼澤 諒介	(江戸取中)				
							内藤 鬼澤 60
6	3604120	原 祐介	(清真中)				
	3604513	佐藤 友亮	(清真中)				
					B		内藤 鬼澤 62
7	3604475	藤枝 正樹	(江戸取中)				
	3604508	岡田 周	(江戸取中)				
							坂本 岩瀬 61
8	3604517	坂本 実	(清真中)				
	3604516	岩瀬 悠貴	(清真中)				
9	3603683	大塚 雄貴	(エースTA)				
	3603346	梅原 研人	(エースTA)				
							大塚 梅原
10	3604457	竹原 遼	(茨城中)				
	3604460	伊勢 大晃	(茨城中)				
					C		大塚 梅原 60
11	3604060	柴崎 航平	(サンスポーツTC)				
	3604483	四月朔日 周	(サンスポーツTC)				
							佐藤 佐藤 64
12	3604313	佐藤 温貴	(大洗ビーチTC)				
	3604314	佐藤 和貴	(大洗ビーチTC)				
13	3604402	小松原 彰太	(エースTA)				
	3603984	福井 智也	(エースTA)				
							小松原 福井 64
14	3604488	田 英毅	(Asch T.A)				
	3604501	西崎 章哉	(Asch T.A)				
					D		宮本 澁谷 62
15	3604126	宮本 彩斗	(三笠TS)				
	3604265	澁谷 和樹	(三笠TS)				
							宮本 澁谷 64
16	3604520	阪上 元規	(清真中)				
	3604518	横田 涼人	(清真中)				

ラッキールーザー抽選順位

- 1 3604402 小松原 彰太 (エースTA)
- 3603984 福井 智也 (エースTA)
- 2 3604185 安齋 慶哉 (HFTC)
- 3604512 照沼 元輝 (HFTC)
- 3 3604517 坂本 実 (清真中)
- 3604516 岩瀬 悠貴 (清真中)
- 4 3604313 佐藤 温貴 (大洗ビーチTC)
- 3604314 佐藤 和貴 (大洗ビーチTC)

第33回茨城県ジュニアテニス選手権大会

16歳以下男子ダブルス本戦

					1 R	Q F	S F	F
1	3603419	渡邊 裕輝	(KCJTA)	┌───┐	┌───┐	┌───┐
	3603532	住谷 格生	(エースTA)			
2	3604330	深井 樹一	(T-1ｲﾝﾀﾞｱｰｽ)	┌───┐	┌───┐	┌───┐
	3604374	宮内 祐有	(茗溪中)			
Q 3	3603995	内藤 琳央	(NJTC)	┌───┐	┌───┐	┌───┐
	3603977	鬼澤 諒介	(江戸取中)			
4	3603533	益子 賢三郎	(茨城中)	┌───┐	┌───┐	┌───┐
	3604206	宇都宮 惇典	(エースTA)			
5	3603795	中峰 健登	(CSJ)	┌───┐	┌───┐	┌───┐
	3603471	谷口 湧雅	(CSJ)			
Q 6	3603683	大塚 雄貴	(エースTA)	┌───┐	┌───┐	┌───┐
	3603346	梅原 研人	(エースTA)			
7	3603838	宇土 晟矢	(T-1ｲﾝﾀﾞｱｰｽ)	┌───┐	┌───┐	┌───┐
	3604375	三橋 佳生	(T-1ｲﾝﾀﾞｱｰｽ)			
8	3604379	神田 留尉	(KCJTA)	┌───┐	┌───┐	┌───┐
	3603788	黒澤 陸人	(KCJTA)			
9	3603894	川崎 涼平	(サニーベル)	┌───┐	┌───┐	┌───┐
	3603905	坪和 優佑	(サニーベル)			
Q 10	3604397	飯野 雄太	(T-1ｲﾝﾀﾞｱｰｽ)	┌───┐	┌───┐	┌───┐
	3604351	長野 湧	(茗溪中)			
11	3604408	寺門 俊樹	(茨城中)	┌───┐	┌───┐	┌───┐
	3604409	目黒 晴輝	(茨城中)			
12	3604514	加藤 駿汰	(ABC TA)	┌───┐	┌───┐	┌───┐
	3604515	入澤 聖	(ABC TA)			
13	3604294	山崎 竣矢	(T-1ｲﾝﾀﾞｱｰｽ)	┌───┐	┌───┐	┌───┐
	3604296	佐藤 悠太	(T-1ｲﾝﾀﾞｱｰｽ)			
Q 14	3604126	宮本 彩斗	(三笠TS)	┌───┐	┌───┐	┌───┐
	3604265	澁谷 和樹	(三笠TS)			
15	3603965	関 昂	(Team104)	┌───┐	┌───┐	┌───┐
	3603967	中山 真寛	(Team104)			
16	3603595	長沼拓也	(Team104)	┌───┐	┌───┐	┌───┐
	3603441	磯部 哲志	(CSJ)			

第33回茨城県ジュニアテニス選手権大会

16歳以下女子シングルス本戦

					1 R	2 R	Q F	S F	F
1	3652076	関 怜莉 (KCJTA)					
2		BYE							
3		BYE							
4	3652150	高橋 由佳 (エースTA)					
5	3652386	山岸 夏望 (三笠TS)					
6	3652215	青木 優衣 (サニーベル)					
7		BYE							
8	3652165	野村 せりな (ABC TA)					
9	3652056	森田 李瑛子 (CSJ)					
10		BYE							
11		BYE							
12	3652058	松下 栞奈 (CSJ)					
13	3652477	松岡 照葉 (清真中)					
14	3652453	照沼 由貴 (大洗ビーチTC)					
15		BYE							
16	3652295	渡辺 咲希 (CSJ)					
17	3652103	下高原 汐理 (エースTA)					
18		BYE							
19		BYE							
20	3652231	小川 理子 (マス・ガイアTC)					
21	3652064	高野 真衣 (マス・ガイアTC)					
22		BYE							
23		BYE							
24	3652117	加藤木 彩 (大洗ビーチTC)					
25	3652173	石原 朋佳 (NJTC)					
26		BYE							
27		BYE							
28	3652172	竹内 若菜 (NJTC)					
29	3652279	西原 亜季 (FUN TO TENNIS)					
30		BYE							
31		BYE							
32	3652054	荻谷 紅瑠美 (CSJ)					

第33回茨城県ジュニアテニス選手権大会

16歳以下女子ダブルス本戦

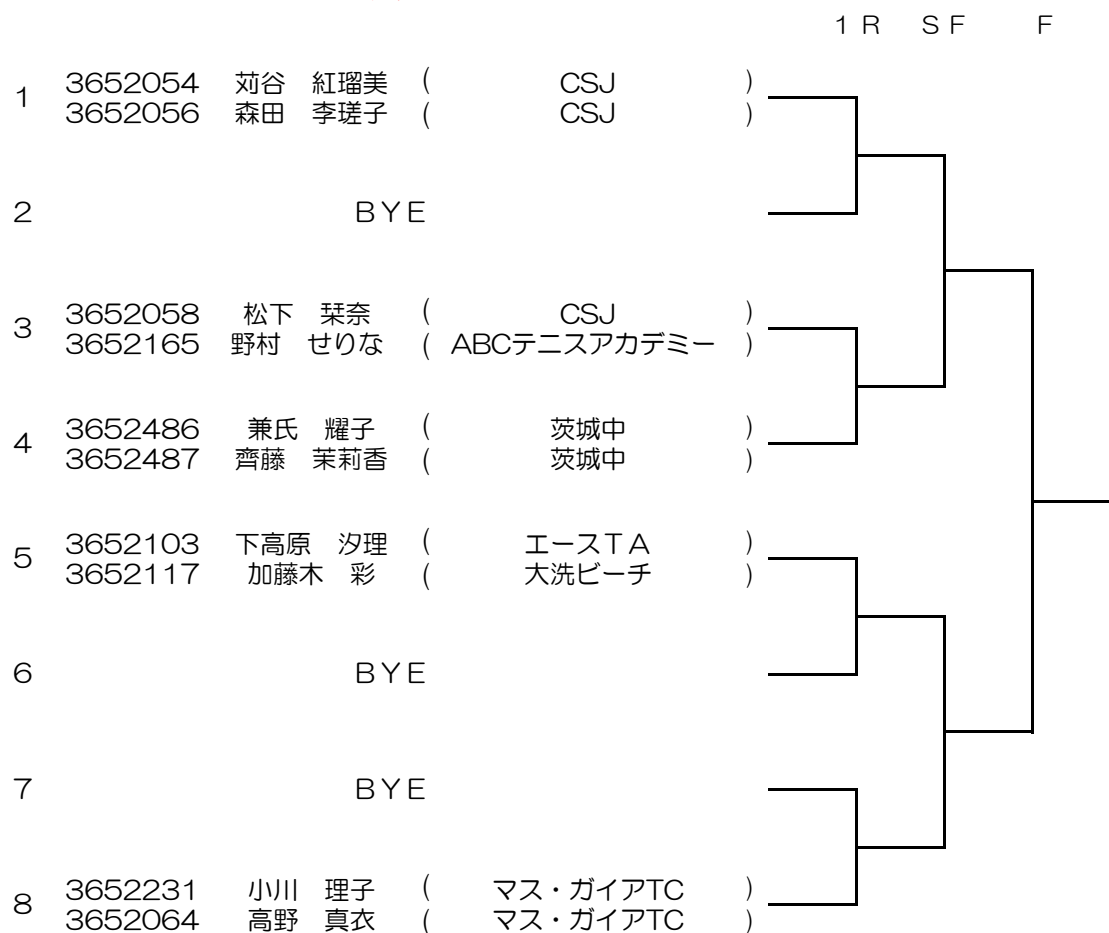

第33回茨城県ジュニアテニス選手権大会

14歳以下男子シングルス本戦

					1 R	2 R	Q F	S F	F
1	3603722	申 乾浩	(K C J T A)						
2	3604255	須郷 航	(CSJ)						
3	3604502	青見 健志	(大洗ビーチTC)						
4	3604484	鯉淵 実生	(CSJ)						
5	3604328	稲垣 麦	(サニーベル)						
6	3603975	奥野矢 優斗	(エースTA)						
7	3603727	飯島 淳平	(エースTA)						
8	3603999	大島 一将	(K C J T A)						
9	3603833	藤原 大生	(CSJ)						
10	3604085	高橋 宏往	(大洗ビーチTC)						
11	3604141	中野 太悟	(K C J T A)						
12	3604426	矢吹 一真	(滑川FSC)						
13	3604352	齋藤 辰哉	(サンスポーツTC)						
14	3604283	斉藤 康輝	(マス・ガイアTC)						
15	3604250	河野 泰之	(CSJ)						
16	3603840	遠藤 悠馬	(神栖TI-Cube)						
17	3603665	野本 大地	(CSJ)						
18	3604510	岩間 駿	(赤石ジュニアTC)						
19	3604463	武田 翔馬	(Asch T.A)						
20	3604376	櫻庭 泰輔	(FUN TO TENNIS)						
21	3604496	中村 廉	(N J T C)						
22	3604494	藤江 俊介	(神栖TI-Cube)						
23	3604146	鈴木 奏	(エースTA)						
24	3603791	佐藤 優成	(CSJ)						
25	3603634	大久保 恵将	(CSJ)						
26	3603851	豊田 風人	(N J T C)						
27	3604451	大森 匠	(FUN TO TENNIS)						
28	3604115	林 一樹	(神栖TI-Cube)						
29	3604144	武安 修史	(T-11外PTS)						
30	3603852	久松 秀勝	(K C J T A)						
31	3604432	川島 光喜	(エースTA)						
32	3603850	丹下 将太	(K C J T A)						

第33回茨城県ジュニアテニス選手権大会

14歳以下男子ダブルス本戦

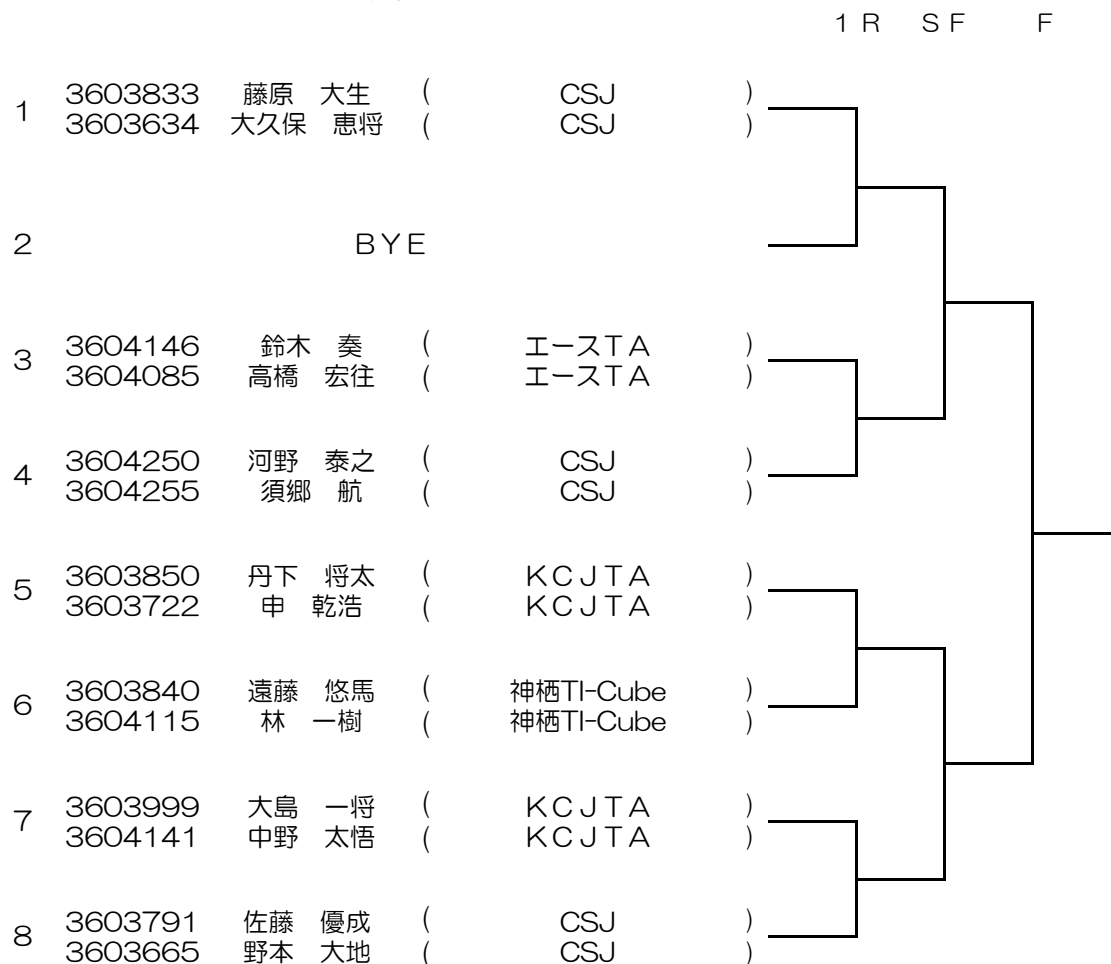

第33回茨城県ジュニアテニス選手権大会

14歳以下女子シングルス本戦

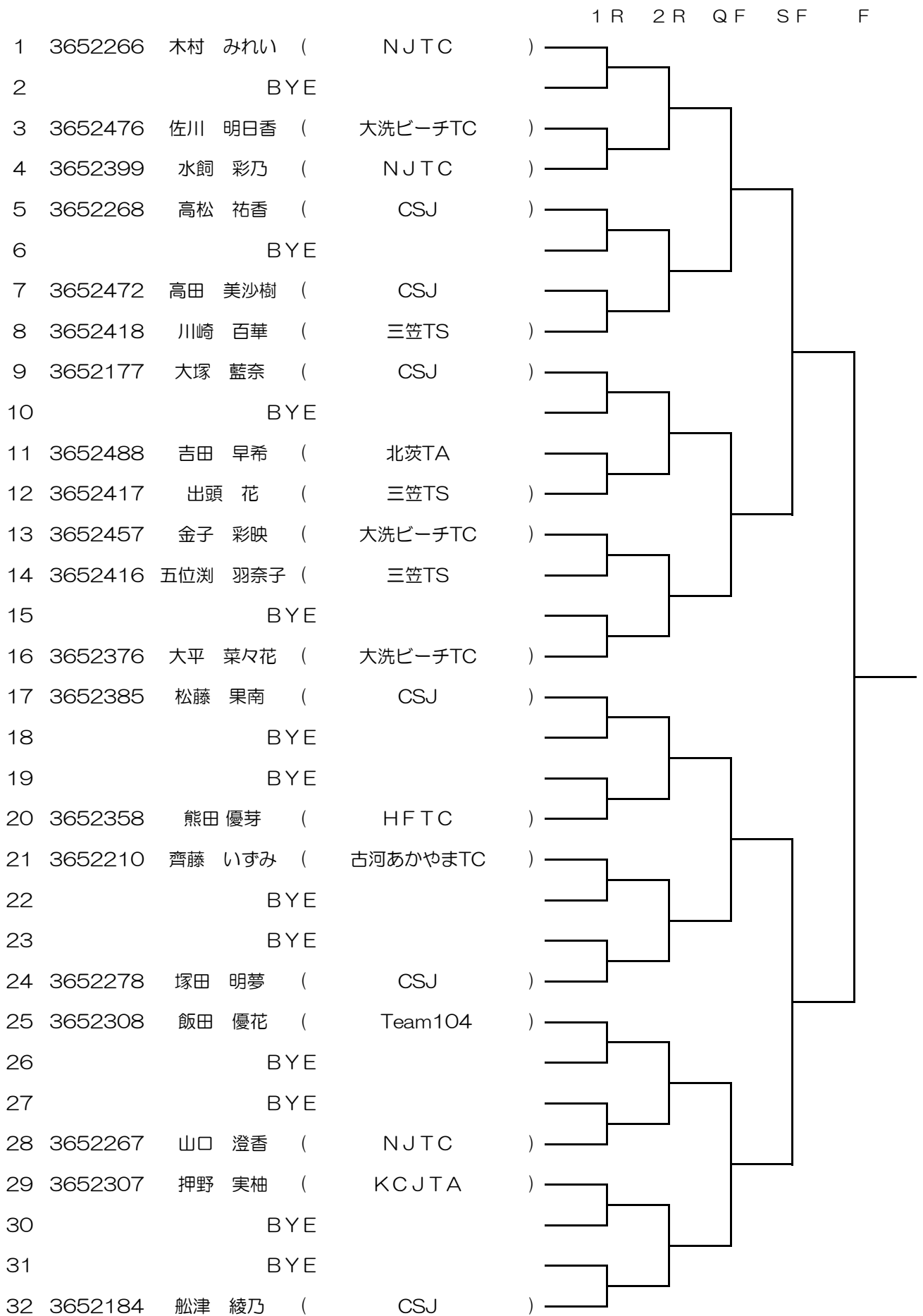

第33回茨城県ジュニアテニス選手権大会

14歳以下女子ダブルス本戦

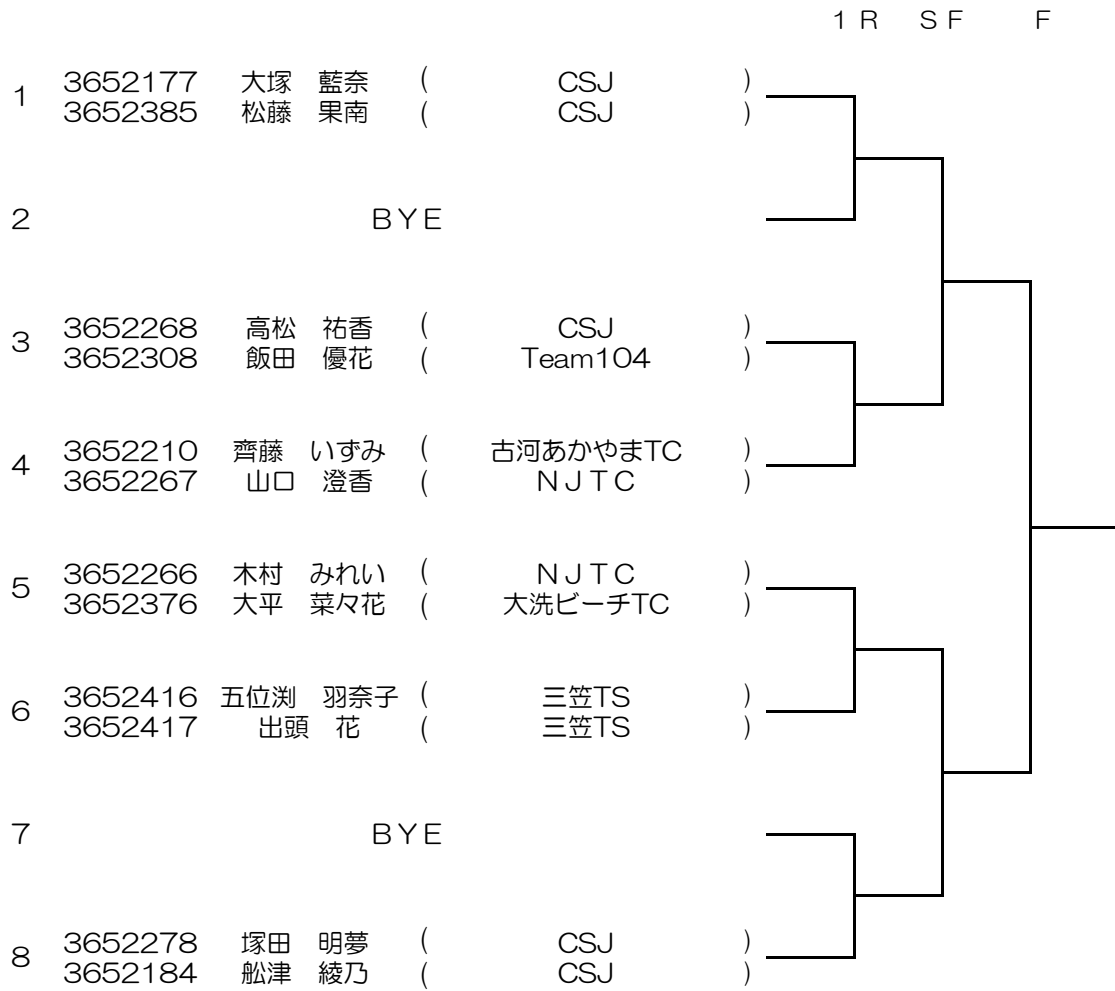

第33回茨城県ジュニアテニス選手権大会 12歳以下男子シングルス予選

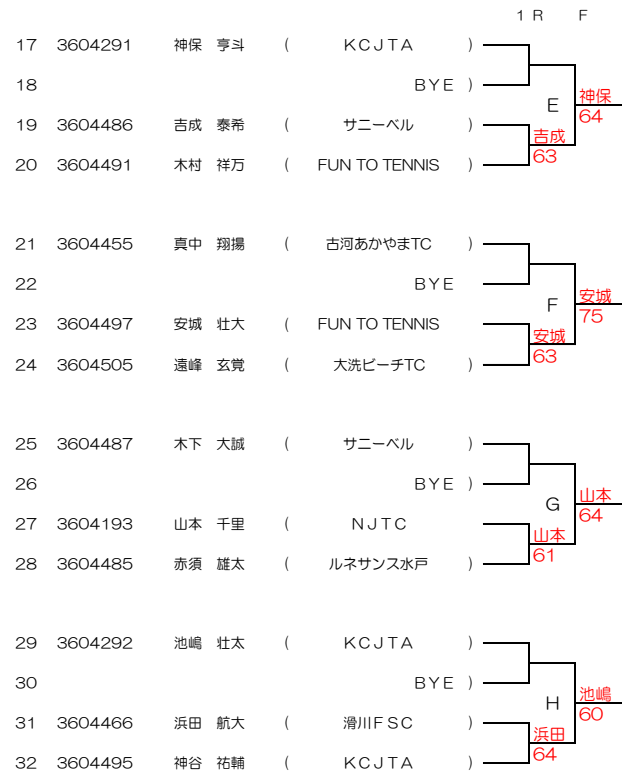
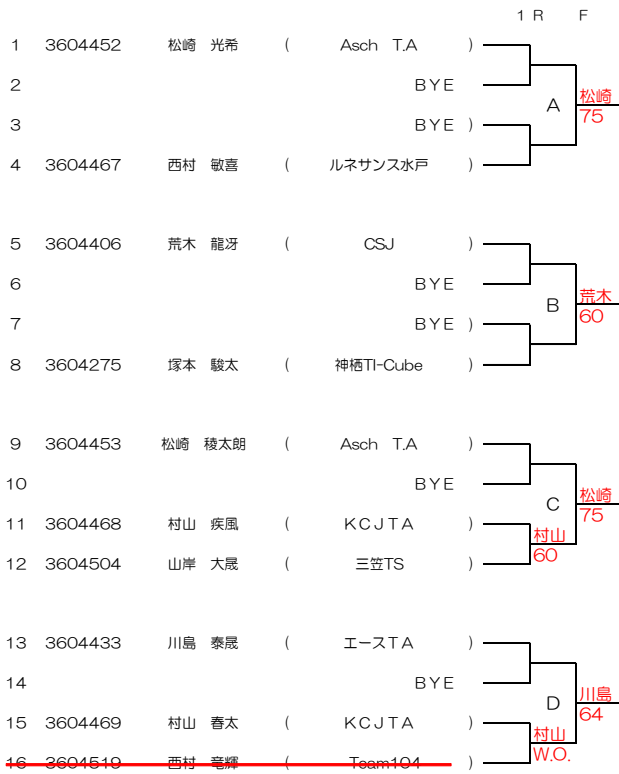

ラッキールーザー抽選順位

- 1 3604467 西村 敏喜 (ルネサンス水戸)
- 2 3604275 塚本 駿太 (神栖TI-Cube)
- 3 3604468 村山 疾風 (KCJTA)
- 4 3604486 吉成 泰希 (サニーベル)
- 5 3604466 浜田 航大 (滑川FSC)
- 6 3604455 真中 翔揚 (古河あかやまTC)
- 7 3604487 木下 大誠 (サニーベル)
- 8 3604469 村山 春太 (KCJTA)

第33回茨城県ジュニアテニス選手権大会

12歳以下男子シングルス本戦

					1 R	2 R	Q F	S F	F
	1	3603890	横田 昂大	(神栖TI-Cube)	—	—	—	—	—
Q	2	3604193	山本 千里	(NJTC)	—	—	—	—	—
	3	3604403	鈴木 尚也	(CSJ)	—	—	—	—	—
	4	3604446	須山 真維哉	(FUN TO TENNIS)	—	—	—	—	—
Q	5	3604433	川島 泰晟	(エースTA)	—	—	—	—	—
	6	3604202	北原 優輝	(KCJTA)	—	—	—	—	—
	7	3604334	佐藤 大心	(滑川FSC)	—	—	—	—	—
	8	3604297	飯田 翔	(Team104)	—	—	—	—	—
	9	3603807	石原 圭起	(NJTC)	—	—	—	—	—
Q	10	3604406	荒木 龍牙	(CSJ)	—	—	—	—	—
	11	3604367	大島 弘也	(KCJTA)	—	—	—	—	—
	12	3604216	小湊 琉空	(エースTA)	—	—	—	—	—
	13	3604413	神崎 心	(NJTC)	—	—	—	—	—
	14	3604242	湯山 修伍	(CSJ)	—	—	—	—	—
	15	3604342	松藤 悠	(CSJ)	—	—	—	—	—
	16	3604006	山口 駿	(NJTC)	—	—	—	—	—
	17	3604163	遠藤 出帆	(KCJTA)	—	—	—	—	—
	18	3604340	林 幹人	(神栖TI-Cube)	—	—	—	—	—
	19	3604293	神谷 祐太郎	(KCJTA)	—	—	—	—	—
Q	20	3604292	池嶋 壮太	(KCJTA)	—	—	—	—	—
	21	3604405	大塚 生吹	(CSJ)	—	—	—	—	—
	22	3604445	塚本 力樹	(FUN TO TENNIS)	—	—	—	—	—
Q	23	3604291	神保 亨斗	(KCJTA)	—	—	—	—	—
	24	3604196	藤田 裕暉	(KCJTA)	—	—	—	—	—
	25	3604172	飯泉 涼	(CSJ)	—	—	—	—	—
Q	26	3604497	安城 壮大	(FUN TO TENNIS)	—	—	—	—	—
	27	3604208	仙石 圭汰	(KCJTA)	—	—	—	—	—
	28	3604362	霜田 一心	(CSJ)	—	—	—	—	—
Q	29	3604453	松崎 稜太郎	(Asch T.A)	—	—	—	—	—
	30	3604183	加藤木 壘	(大洗ビーチTC)	—	—	—	—	—
Q	31	3604452	松崎 光希	(Asch T.A)	—	—	—	—	—
	32	3604082	松尾 滉哉	(神栖TI-Cube)	—	—	—	—	—

第33回茨城県ジュニアテニス選手権大会

12歳以下男子ダブルス本戦

1 R Q F S F F

1	3604172	飯泉 涼	(CSJ)	
	3604183	加藤木 壘	(大洗ビーチTC)	
2				BYE		
3	3604445	塚本 力樹	(FUN TO TENNIS)	
	3604446	須山 真維哉	(FUN TO TENNIS)	
4	3604082	松尾 滉哉	(神栖TI-Cube)	
	3604006	山口 駿	(NJTC)	
5	3604342	松藤 悠	(CSJ)	
	3604362	霜田 一心	(CSJ)	
6				BYE		
7	3604340	林 幹人	(神栖TI-Cube)	
	3604275	塚本 駿太	(神栖TI-Cube)	
8	3604452	松崎 光希	(Asch T.A)	
	3604453	松崎 稜太郎	(Asch T.A)	
9	3603890	横田 昂大	(神栖TI-Cube)	
	3603807	石原 圭起	(NJTC)	
10				BYE		
11				BYE		
12	3604242	湯山 修伍	(CSJ)	
	3604403	鈴木 尚也	(CSJ)	
13	3604292	池嶋 壮太	(KCJTA)	
	3604291	神保 亨斗	(KCJTA)	
14	3604405	大塚 生吹	(CSJ)	
	3604406	荒木 龍牙	(CSJ)	
15				BYE		
16	3604196	藤田 裕暉	(KCJTA)	
	3604163	遠藤 出帆	(KCJTA)	

第33回茨城県ジュニアテニス選手権大会

12歳以下女子シングルス本戦

