

# 第32回茨城県ジュニアテニス選手権大会

## 18歳以下男子シングルス予選

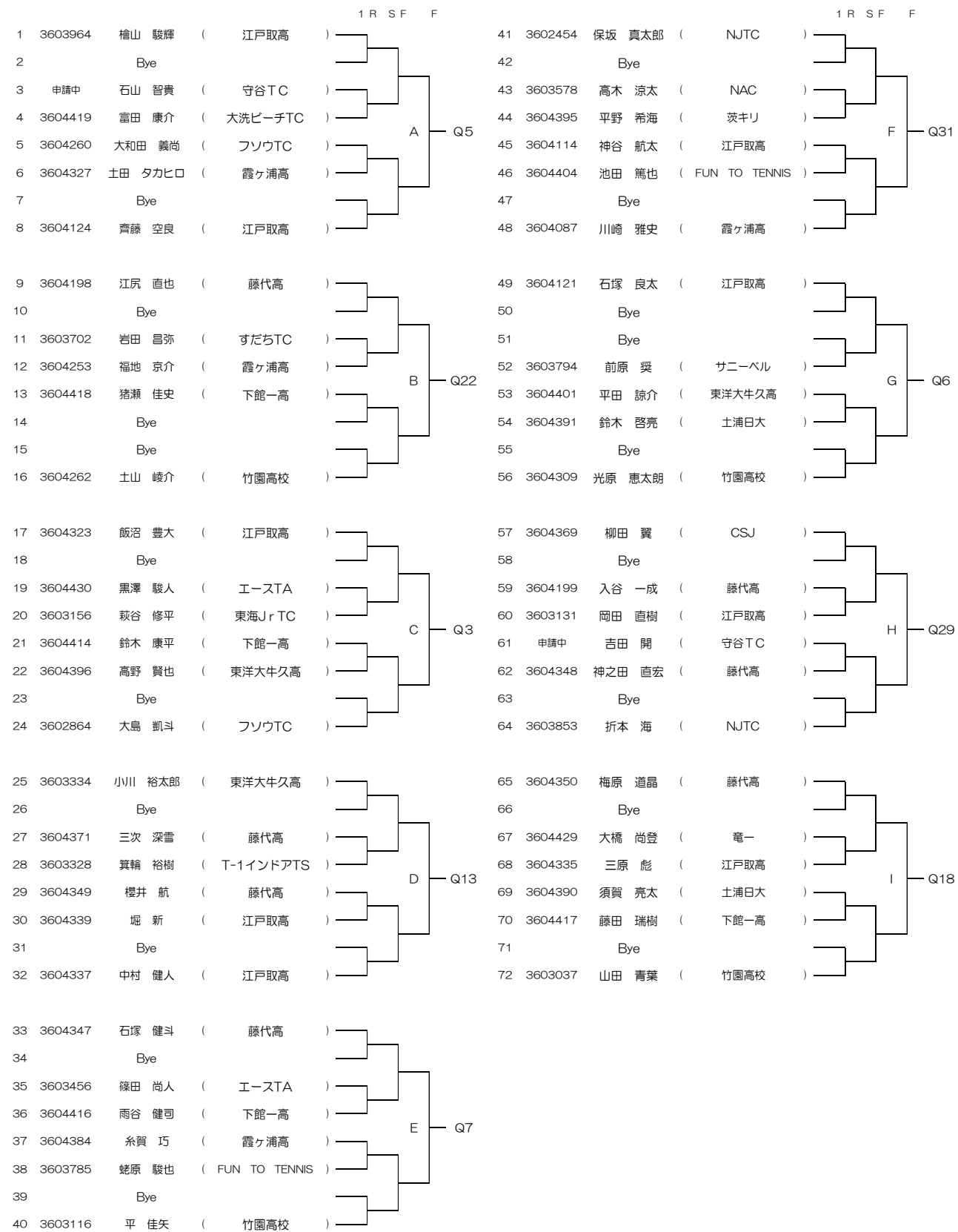

第32回茨城県ジュニアテニス選手権大会  
18歳以下男子シングルス本戦

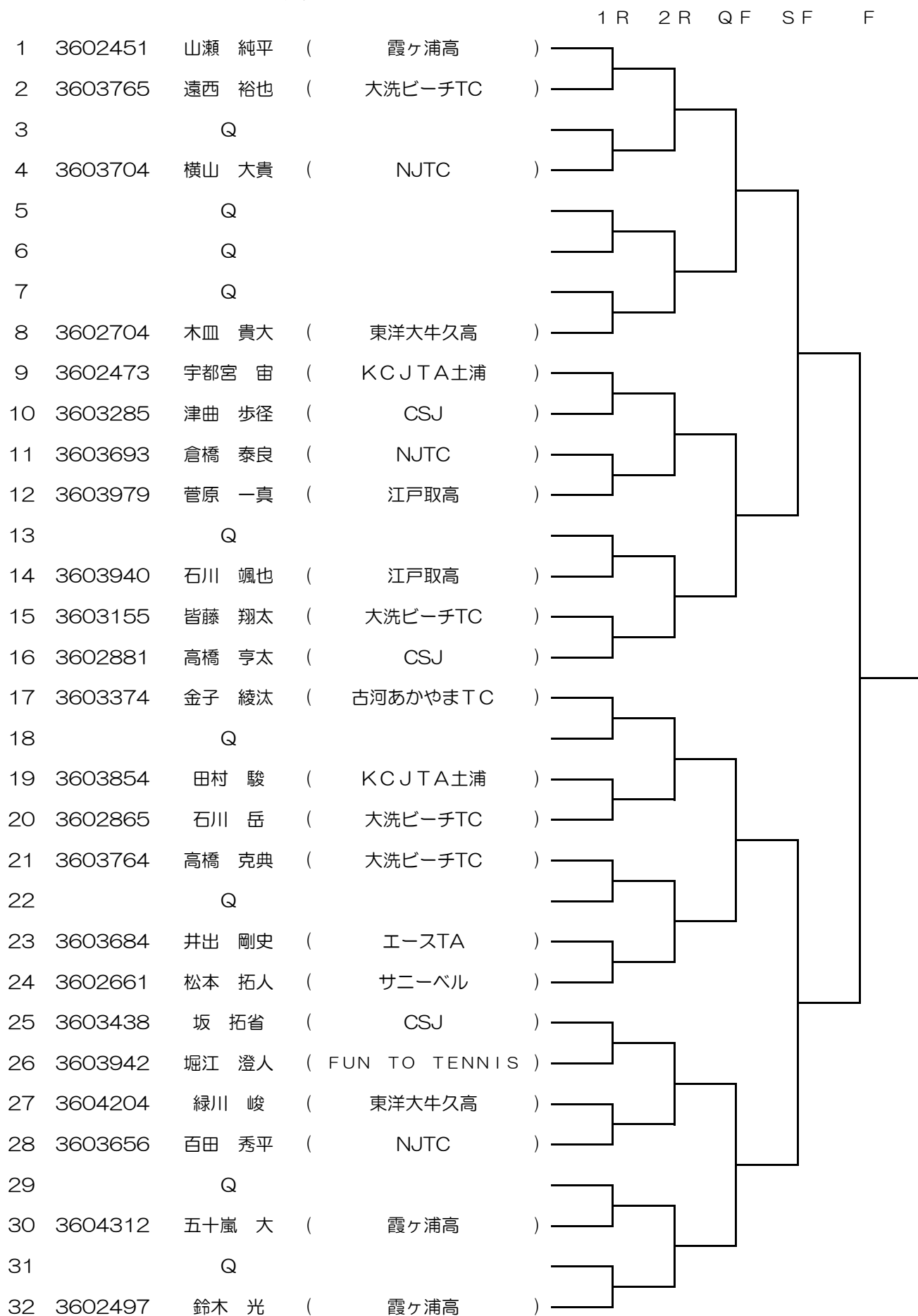

# 第32回茨城県ジュニアテニス選手権大会

## 18歳以下男子ダブルス予選

				1 R		F	
1	3603765	遠西 裕也	(	大洗ビーチTC	)	A	Q7
	3604419	富田 康介	(	大洗ビーチTC	)		
2	3604415	大和田 義尚	(	下館一高	)		
	3604416	雨谷 健司	(	下館一高	)		
3	3604124	齊藤 空良	(	江戸取高	)	B	Q15
	3604429	大橋 尚登	(	竜ヶ崎一高	)		
4	3604396	高野 賢也	(	東洋大牛久高	)		
	3604401	平田 諒介	(	東洋大牛久高	)		
5	3604262	土山 峻介	(	竹園高校	)	C	Q6
	3603116	平 佳矢	(	竹園高校	)		
6	3604347	石塚 健斗	(	藤代高	)		
	3604339	堀 新	(	江戸川取手	)		
7	3603037	山田 青葉	(	竹園高校	)	D	Q11
	3603228	箕輪 裕樹	(	T-1インドア	)		
8	3604414	鈴木 康平	(	下館一高	)		
	3604417	藤田 瑞樹	(	下館一高	)		
9	3604087	川崎 雅史	(	霞ヶ浦高	)	E	Q11
	3604327	土田 タカヒロ	(	霞ヶ浦高	)		
10	3604199	入谷 一成	(	藤代高	)		
	3604198	江尻 直也	(	藤代高	)		
11	3604114	神谷 航太	(	江戸取高	)	F	Q11
	3604335	三原 彪	(	江戸取高	)		
12	3604348	神之田 直宏	(	藤代高	)		
	3604371	三次 深雪	(	藤代高	)		
13	3604204	緑川 峻	(	東洋大牛久高	)	G	Q11
	3603334	小川 裕太郎	(	東洋大牛久高	)		
14	3604349	櫻井 航	(	藤代高	)		
	3604350	梅原 道晶	(	藤代高	)		
15	申請中	吉田 開	(	守谷TC	)	H	Q11
	申請中	石山 智貴	(	守谷TC	)		
16	3603156	萩谷 修平	(	東海Jr TC	)		
	3604261	田所 優人	(	水戸一高	)		

# 第32回茨城県ジュニアテニス選手権大会

## 18歳以下男子ダブルス本戦

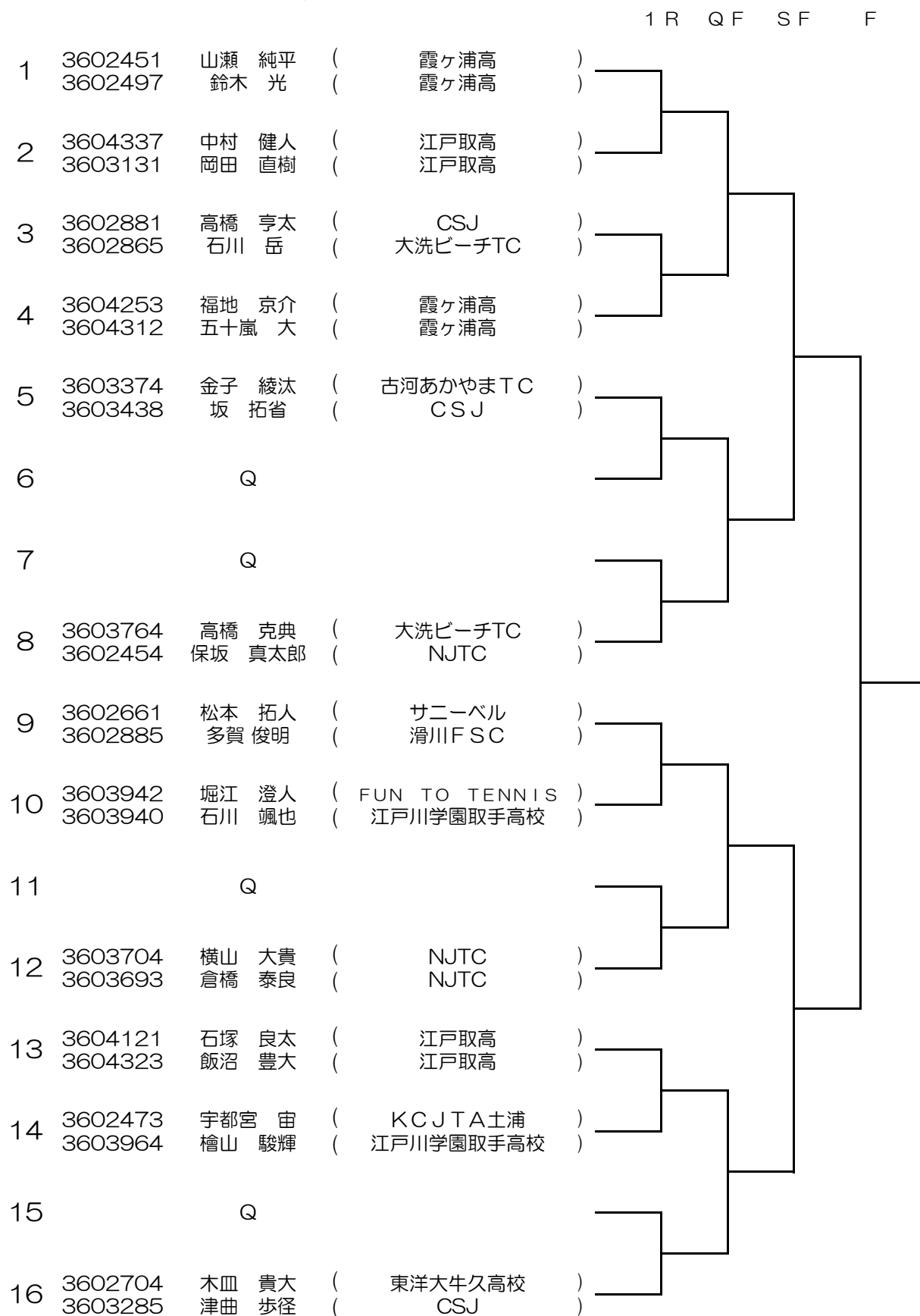

# 第32回茨城県ジュニアテニス選手権大会

## 18歳以下女子シングルス予選

- |   |         |        |   |        |   |
|---|---------|--------|---|--------|---|
| 1 | 3652428 | 正木 沙也香 | ( | 日立二高   | ) |
| 2 | 3652446 | 島 優花   | ( | 総和高    | ) |
| 3 |         | 楠 さゆり  | ( | 守谷TC   | ) |
| 4 | 3652444 | 川上 郁香  | ( | 総和高    | ) |
| 5 | 3652269 | 許 容華   | ( | 茨キリ    | ) |
| 6 | 3652427 | 鶴谷 穂乃加 | ( | 日立二高   | ) |
| 7 | 3652426 | 高橋 由衣  | ( | 日立二高   | ) |
| 8 | 3652057 | 池田 菜花  | ( | 東洋大牛久高 | ) |

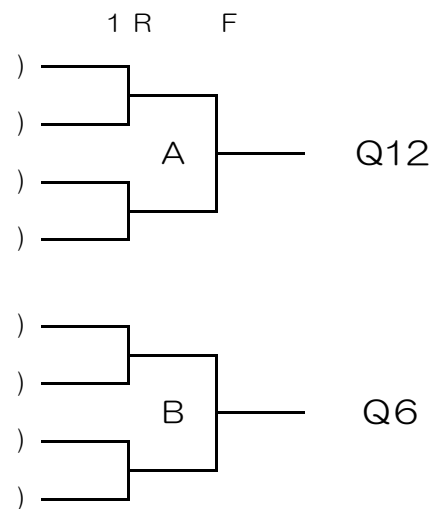

# 第32回茨城県ジュニアテニス選手権大会

## 18歳以下女子シングルス本戦

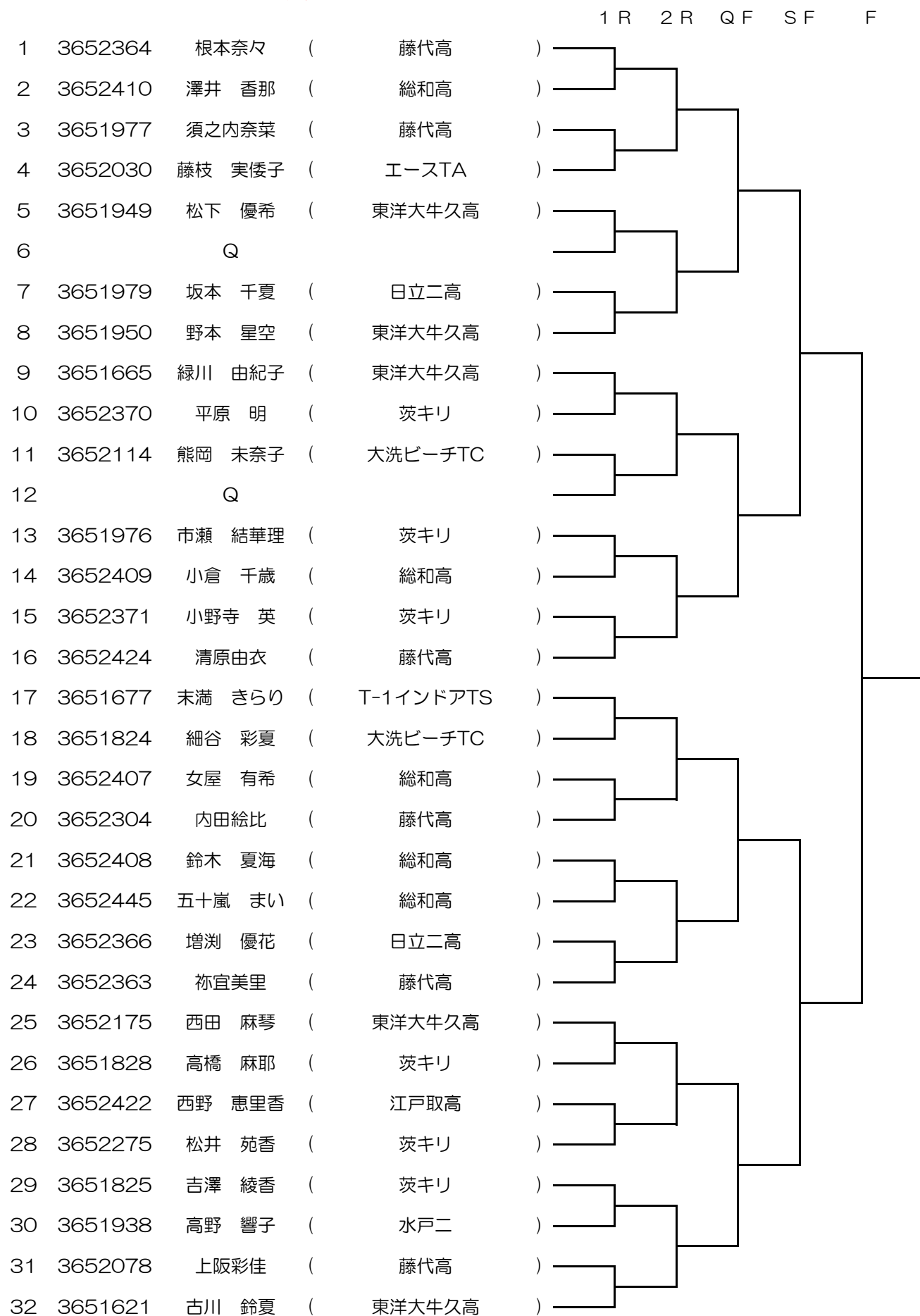

第32回茨城県ジュニアテニス選手権大会

18歳以下女子ダブルス予選

1	3652258	山口 愛結	(	ルネサンス水戸	)	A	Q2
	3652353	池田 真帆	(	ルネサンス水戸	)		
2	3652427	鶴谷 穂乃加	(	日立二高	)	A	Q2
	3652426	高橋 由衣	(	日立二高	)		

# 第32回茨城県ジュニアテニス選手権大会

## 18歳以下女子ダブルス本戦

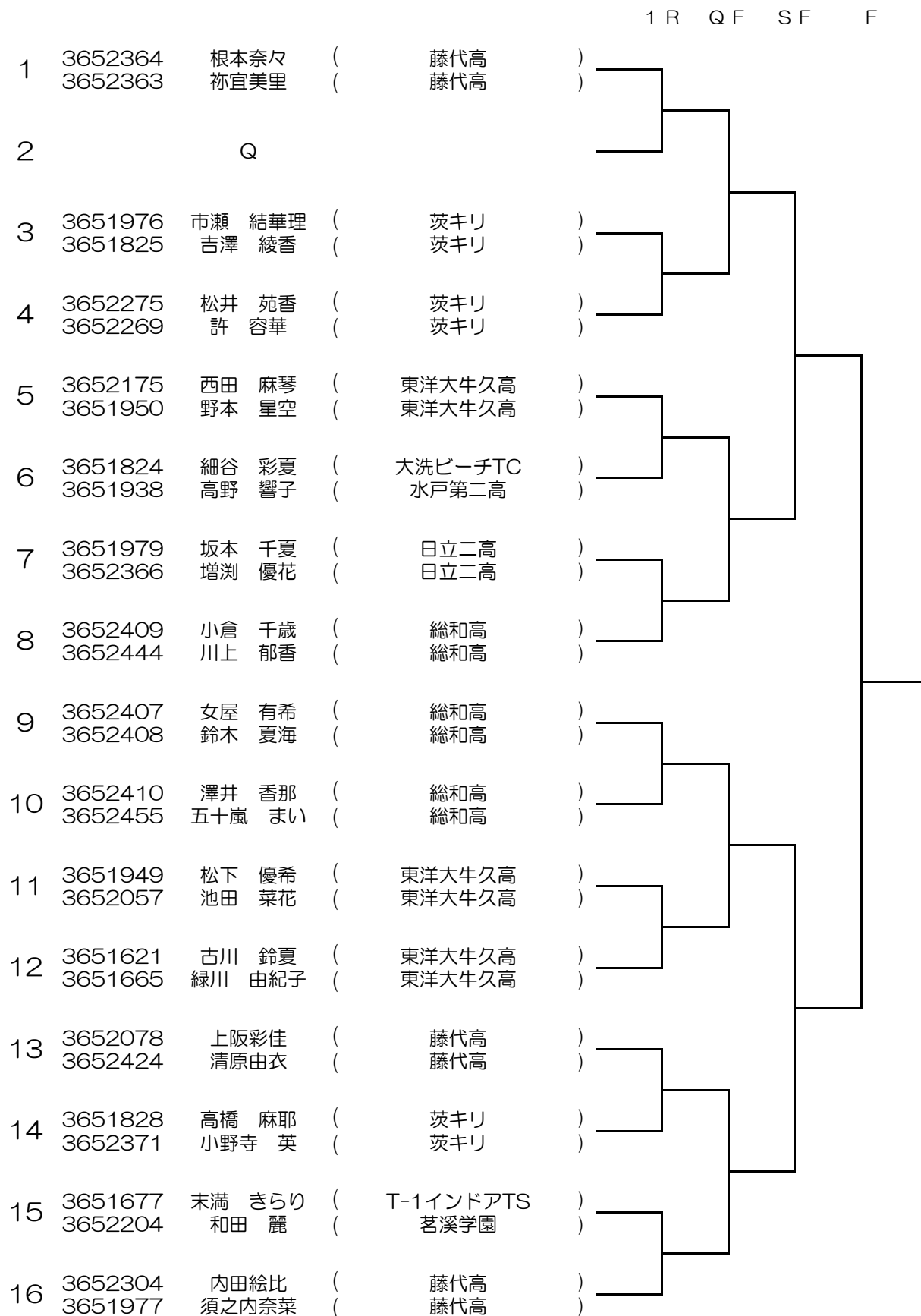



第32回茨城県ジュニアテニス選手権大会  
16歳以下男子シングルス予選

					1 R	S F	F	
1	3604207	河原 紹二	( 茨城中 )					
2		Bye						
3	申請中	石津 恵陸	( CSJ )					
4	3604434	石川 諒太郎	( エースTA )					
5	3604139	鈴木 悟	( 東海JrTC )					
6	3604408	寺門 俊樹	( 茨城中 )					
7		Bye						
8	3604409	目黒 晴輝	( 茨城中 )					
9	3604206	宇都宮 惇典	( 茨城中 )					
10		Bye						
11	3604399	和田 湧斗	( CSJ )					
12	3604392	中村 亮太	( 古河あかやまTC )					
13	3604424	湯下 友貴	( 茗溪中 )					
14	3604336	田中 遥平	( 智学館 )					
15		Bye						
16	3604145	飯塚 知季	( KCJTA土浦 )					
17	3604299	宮山 刀光	( 茨城中 )					
18		Bye						
19	3603375	川畑 洋輔	( 霞ヶ浦高 )					
20	3604187	大類 佑介	( 守谷TC )					
21	3604272	馬場先 智弘	( エースTA )					
22	3604431	前田 将史	( T-1インドアTS )					
23		Bye						
24	3604209	飯島 拓海	( NJTC )					

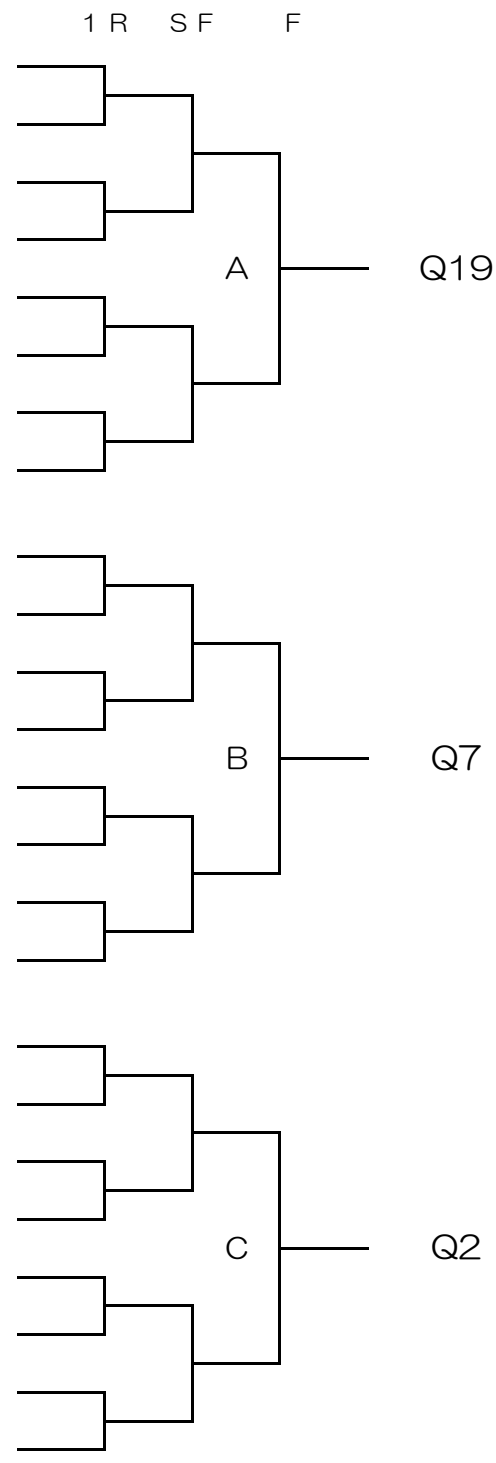

第32回茨城県ジュニアテニス選手権大会  
16歳以下男子シングルス本戦

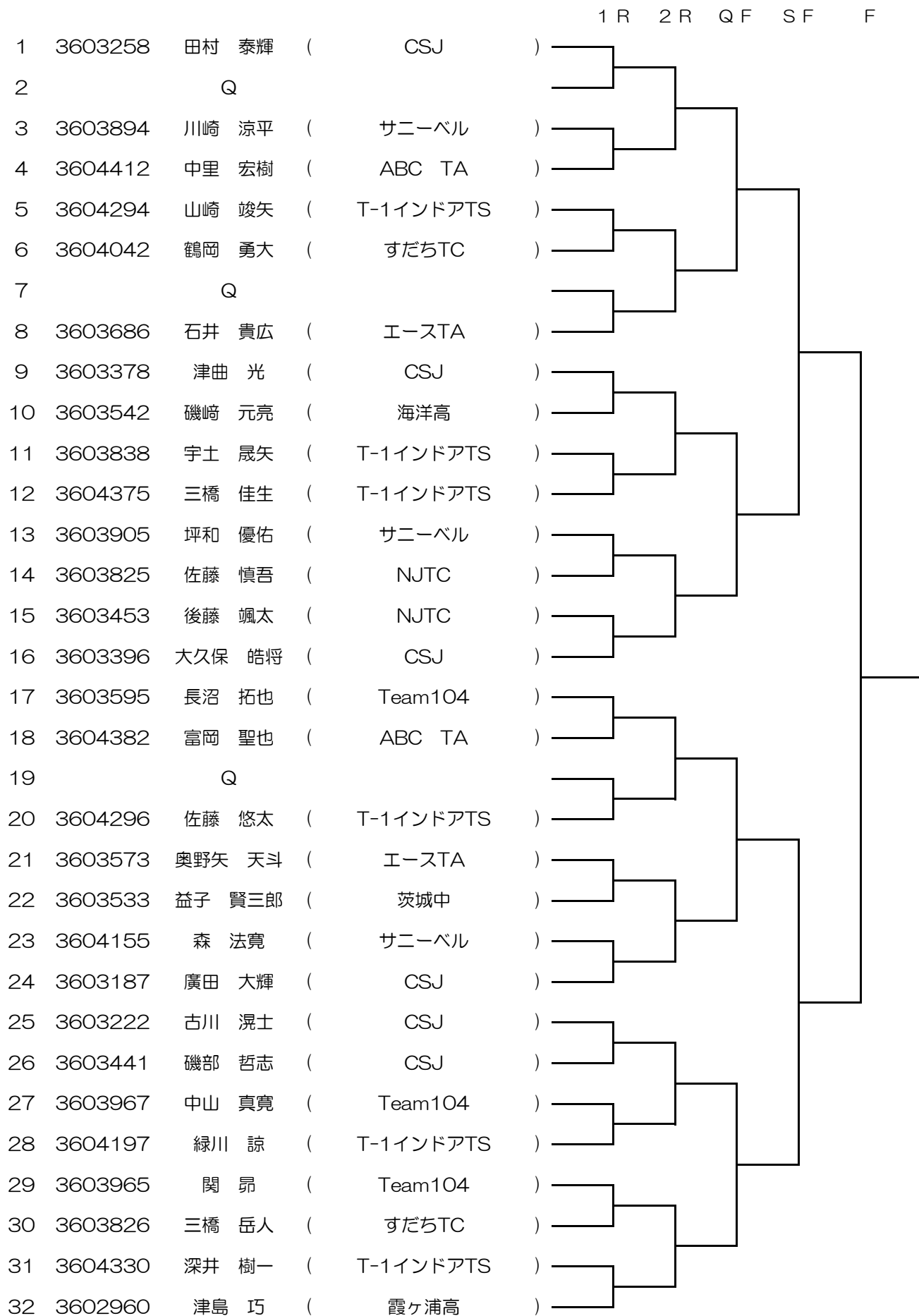

# 第32回茨城県ジュニアテニス選手権大会

## 16歳以下男子ダブルス本戦

						1 R	Q F	S F	F
1	3603258	田村 泰輝	(	CSJ	)	┌───┐	┌───┐	┌───┐	┌───┐
	3603187	廣田 大輝	(	CSJ	)				
2		Bye							
3	3604175	三橋 佳生	(	T-1インドアTS	)	┌───┐	┌───┐	┌───┐	┌───┐
	3604330	深井 樹一	(	T-1インドアTS	)				
4	3603838	宇土 晟矢	(	T-1インドアTS	)	┌───┐	┌───┐	┌───┐	┌───┐
	3604197	緑川 諒	(	T-1インドアTS	)				
5	3602960	津島 巧	(	霞ヶ浦高	)	┌───┐	┌───┐	┌───┐	┌───┐
	3603378	津曲 光	(	CSJ	)				
6	3604294	山崎 竣矢	(	T-1インドアTS	)	┌───┐	┌───┐	┌───┐	┌───┐
	3604296	佐藤 悠太	(	T-1インドアTS	)				
7	3604409	目黒 晴輝	(	茨城中	)	┌───┐	┌───┐	┌───┐	┌───┐
	3604408	寺門 俊樹	(	茨城中	)				
8	3603894	川崎 涼平	(	サニーベル	)	┌───┐	┌───┐	┌───┐	┌───┐
	3603905	坪和 優佑	(	サニーベル	)				
9	3603965	関 昂	(	Team104	)	┌───┐	┌───┐	┌───┐	┌───┐
	3603967	中山 真寛	(	Team104	)				
10	3604207	河原 紹二	(	茨城中	)	┌───┐	┌───┐	┌───┐	┌───┐
	3604299	宮山 刀光	(	茨城中	)				
11	3604206	宇都宮 惇典	(	茨城中	)	┌───┐	┌───┐	┌───┐	┌───┐
	3603533	益子 賢三郎	(	茨城中	)				
12	3603595	長沼 拓也	(	Team104	)	┌───┐	┌───┐	┌───┐	┌───┐
	3603441	磯部 哲志	(	CSJ	)				
13	3603686	石井 貴広	(	エースTA	)	┌───┐	┌───┐	┌───┐	┌───┐
	3603573	奥野矢 天斗	(	エースTA	)				
14	3604254	川畑 洋輔	(	霞ヶ浦高	)	┌───┐	┌───┐	┌───┐	┌───┐
	3603542	磯崎 元亮	(	海洋高	)				
15		Bye							
16	3603396	大久保 皓将	(	CSJ	)	┌───┐	┌───┐	┌───┐	┌───┐
	3603222	古川 滉士	(	CSJ	)				

# 第32回茨城県ジュニアテニス選手権大会

## 16歳以下女子シングルス本戦

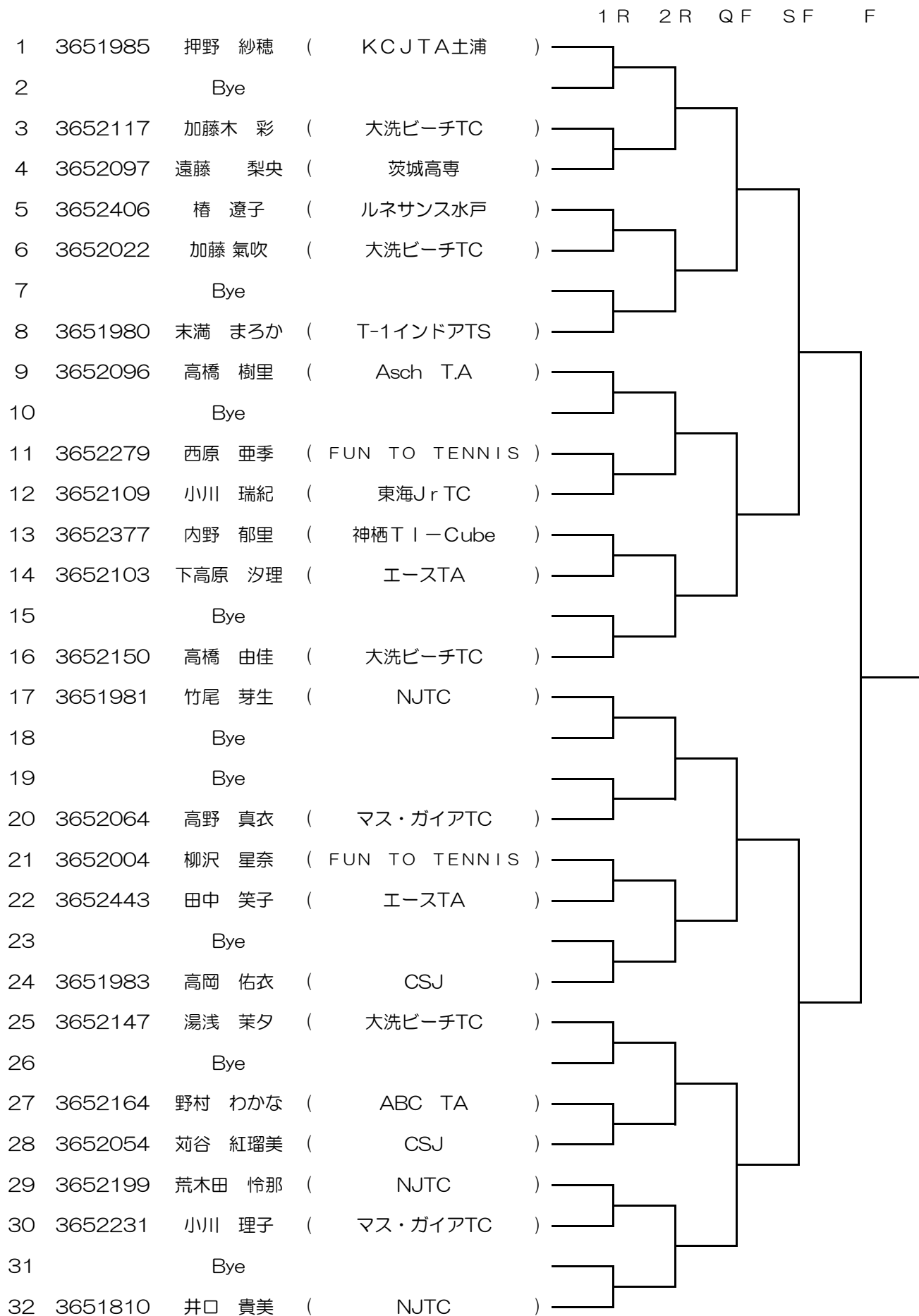

# 第32回茨城県ジュニアテニス選手権大会

## 16歳以下女子ダブルス本戦

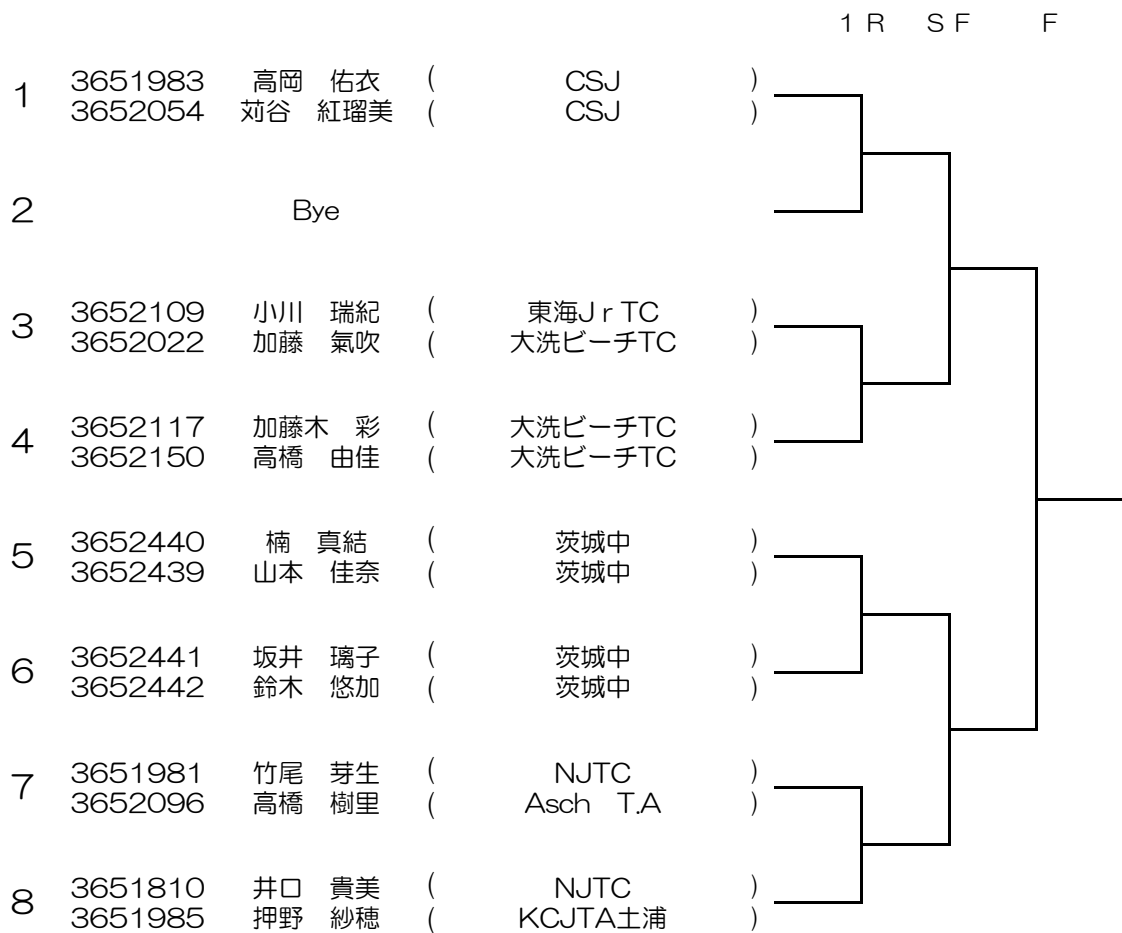

# 第32回茨城県ジュニアテニス選手権大会

## 14歳以下男子シングルス予選

					1 R	S F	F	
1	3604300	和田 祐人	( 大洗ビーチTC )					
2	3604267	土田 景太	( NJTC )					
3	3604120	原 祐介	( 三笠TS )					
4	3604146	鈴木 奏	( エースTA )					
5	3604427	大塚 勇士	( 守谷TC )					
6	3604313	佐藤 温貴	( 大洗ビーチTC )					
7	3604343	志鷹 大護	( 茗溪中 )					
8	3604060	柴崎 航平	( FWjr )					
9	3604126	宮本 彩斗	( 三笠TS )					
10		Bye						
11	3604314	佐藤 和貴	( 大洗ビーチTC )					
12	3604425	山崎 寛太	( KCJTA北竜台 )					
13	-	松森 吉紀	( 守谷TC )					
14	3604398	石津 真生	( CSJ )					
15	3604286	朝比奈 寛生	( KCJTA北竜台 )					
16	3604282	斉藤 宇輝	( マス・ガイアTC )					
17	3604304	増田 鋼紀	( 古河あかやまTC )					
18		Bye						
19	3604402	小松原 彰太	( エースTA )					
20	3604010	佐見 侑亮	( 守谷TC )					
21	3604168	矢田 拓朗	( JAC )					
22	3903984	福井 智也	( エースTA )					
23	3604185	安齋 慶哉	( HF TC )					
24	3604374	宮内 祐有	( CSJ )					
25	3604169	武智 一真	( JAC )					
26	3603900	前原 巧	( サニーベル )					
27	3603977	鬼澤 諒介	( 江戸取中 )					
28	3604428	大類 啓	( 守谷TC )					
29	3604265	澁谷 和樹	( 三笠TS )					
30	3604171	飯島 聖也	( サンスポーツTC )					
31	3604351	長野 湧	( FUN TO TENNIS )					
32	3604373	杉本 徹郎	( CSJ )					

Group	Match	Winner
A	1 vs 2	1
	3 vs 4	3
	5 vs 6	5
	7 vs 8	7
A	Q14	
B	9 vs 10	9
	11 vs 12	11
	13 vs 14	13
	15 vs 16	15
B	Q23	
C	17 vs 18	17
	19 vs 20	19
	21 vs 22	21
	23 vs 24	23
C	Q20	
D	25 vs 26	25
	27 vs 28	27
	29 vs 30	29
	31 vs 32	31
D	Q11	

# 第32回茨城県ジュニアテニス選手権大会

## 14歳以下男子シングルス本戦

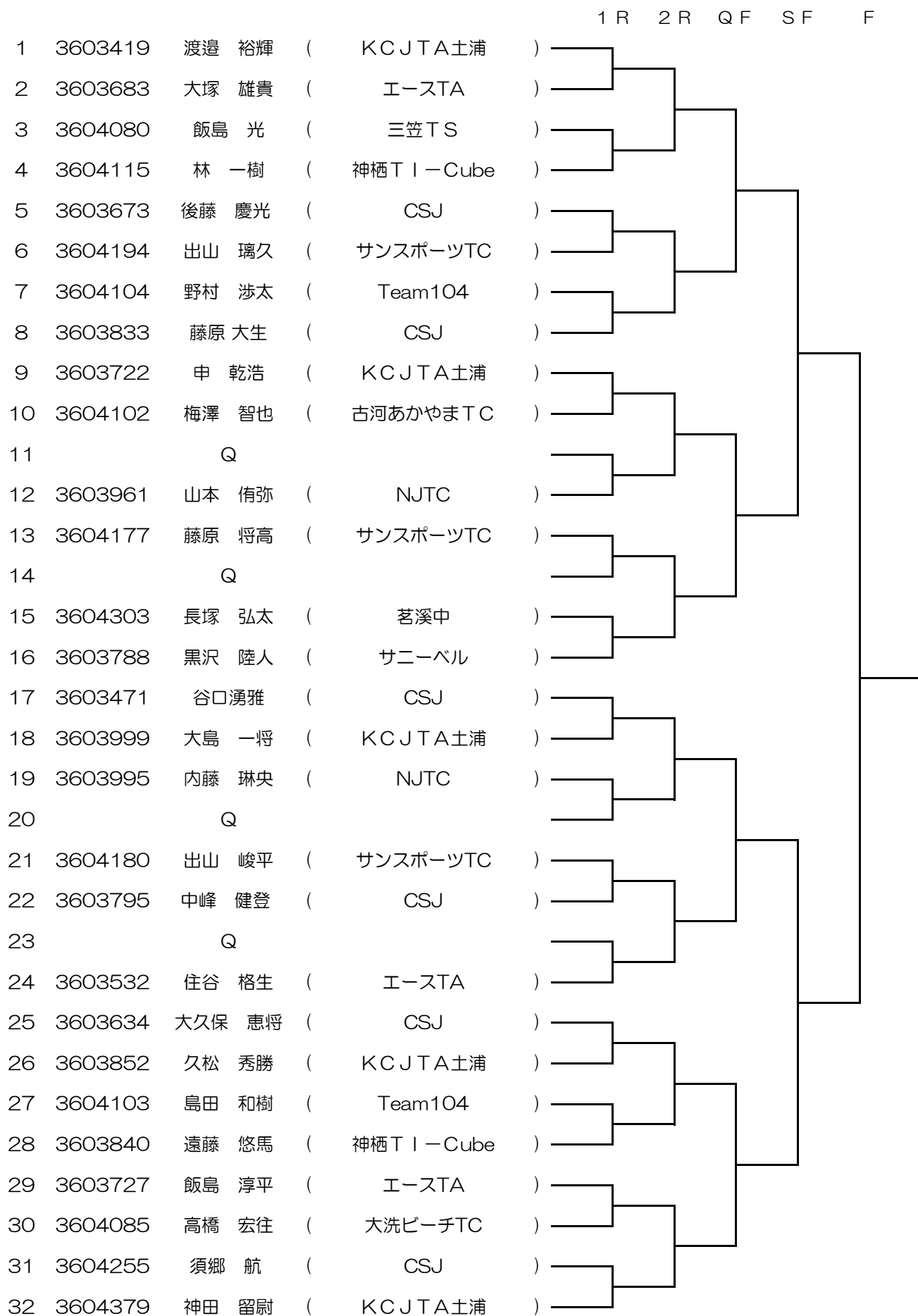

第32回茨城県ジュニアテニス選手権大会  
14歳以下男子ダブルス予選

F

1	3603984 3604146	福井 智也 鈴木 奏	( )	エースTA エースTA	) )	
2	3604010 -	佐見 侑亮 松森 吉紀	( )	守谷TC 守谷TC	) )	



# 第32回茨城県ジュニアテニス選手権大会

## 14歳以下男子ダブルス本戦

						1 R	Q F	S F	F
1	3603419	渡邊 裕輝	(	KCJTA土浦	)	┌───┐	┌───┐	┌───┐	┌───┐
	3604379	神田 留尉	(	KCJTA土浦	)				
2	3603995	内藤 琳央	(	NJTC	)	┌───┐	┌───┐	┌───┐	┌───┐
	3603961	山本 侑弥	(	NJTC	)				
3	3604379	大島 一将	(	KCJTA土浦	)	┌───┐	┌───┐	┌───┐	┌───┐
	3603722	申 乾浩	(	KCJTA土浦	)				
4	3604103	島田 和樹	(	Team104	)	┌───┐	┌───┐	┌───┐	┌───┐
	3604104	野村 渉太	(	Team104	)				
5	3603833	藤原 大生	(	CSJ	)	┌───┐	┌───┐	┌───┐	┌───┐
	3603634	大久保 恵将	(	CSJ	)				
6	3604171	飯島 聖也	(	サンスポーツTC	)	┌───┐	┌───┐	┌───┐	┌───┐
	3604180	出山 峻平	(	サンスポーツTC	)				
7	3604168	矢田 拓朗	(	JAC	)	┌───┐	┌───┐	┌───┐	┌───┐
	3604169	武智 一真	(	JAC	)				
8	3604115	林 一樹	(	神栖T I - Cube	)	┌───┐	┌───┐	┌───┐	┌───┐
	3603840	遠藤 悠馬	(	神栖T I - Cube	)				
9	3604303	長塚 弘太	(	茗溪中	)	┌───┐	┌───┐	┌───┐	┌───┐
	3604373	杉本 徹郎	(	CSJ	)				
10	3604351	長野 湧	(	茗溪中	)	┌───┐	┌───┐	┌───┐	┌───┐
	3604397	飯野 雄太	(	茗溪中	)				
11	3604080	飯島 光	(	三笠TS	)	┌───┐	┌───┐	┌───┐	┌───┐
	3604265	澁谷 和樹	(	三笠TS	)				
12	3603532	住谷 格生	(	エースTA	)	┌───┐	┌───┐	┌───┐	┌───┐
	3603683	大塚 雄貴	(	エースTA	)				
13	3604427	大塚 勇士	(	守谷TC	)	┌───┐	┌───┐	┌───┐	┌───┐
	3604428	大類 啓	(	守谷TC	)				
14		Q				┌───┐	┌───┐	┌───┐	┌───┐
15	3604300	和田 祐人	(	大洗ビーチTC	)	┌───┐	┌───┐	┌───┐	┌───┐
	3604085	高橋 宏往	(	大洗ビーチTC	)				
16	3603471	谷口湧雅	(	CSJ	)	┌───┐	┌───┐	┌───┐	┌───┐
	3603795	中峰 健登	(	CSJ	)				

# 第32回茨城県ジュニアテニス選手権大会

## 14歳以下女子シングルス本戦

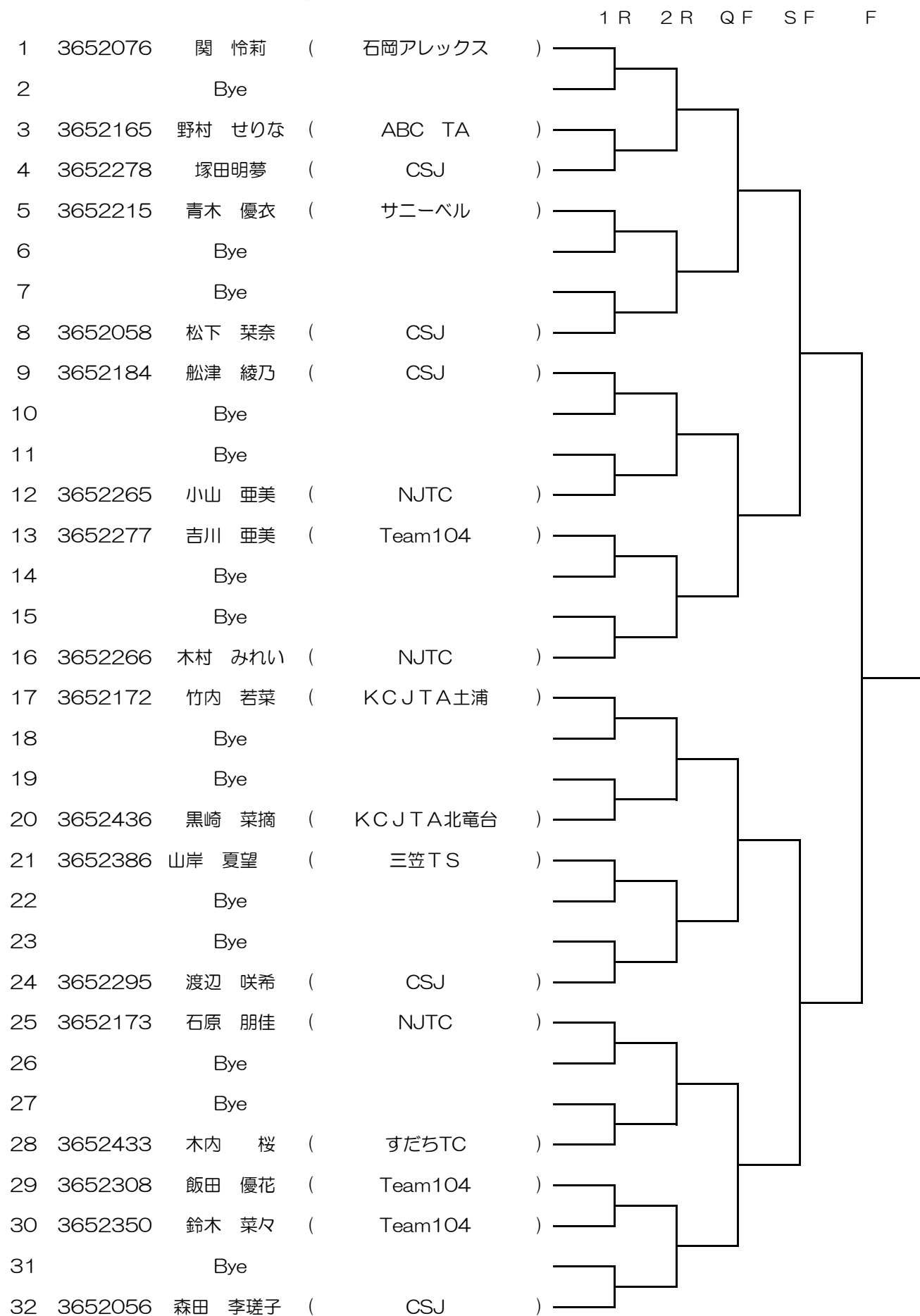

第32回茨城県ジュニアテニス選手権大会

14歳以下女子ダブルス本戦

					1 R	F
1	3652058	松下 葉奈	( CSJ )		┌───┐	┌───┐
	3652295	渡辺 咲希	( CSJ )			
2	3652172	竹内 若菜	( KCJTA土浦 )	┌───┐	└───┘	
	3652265	小山 亜美	( NJTC )			
3	3652173	石原 朋佳	( NJTC )	┌───┐	└───┘	└───┘
	3652266	木村 みれい	( NJTC )			
4	3652184	船津 綾乃	( CSJ )	┌───┐	└───┘	└───┘
	3652278	塚田明夢	( CSJ )			

# 第32回茨城県ジュニアテニス選手権大会

## 12歳以下男子シングルス予選

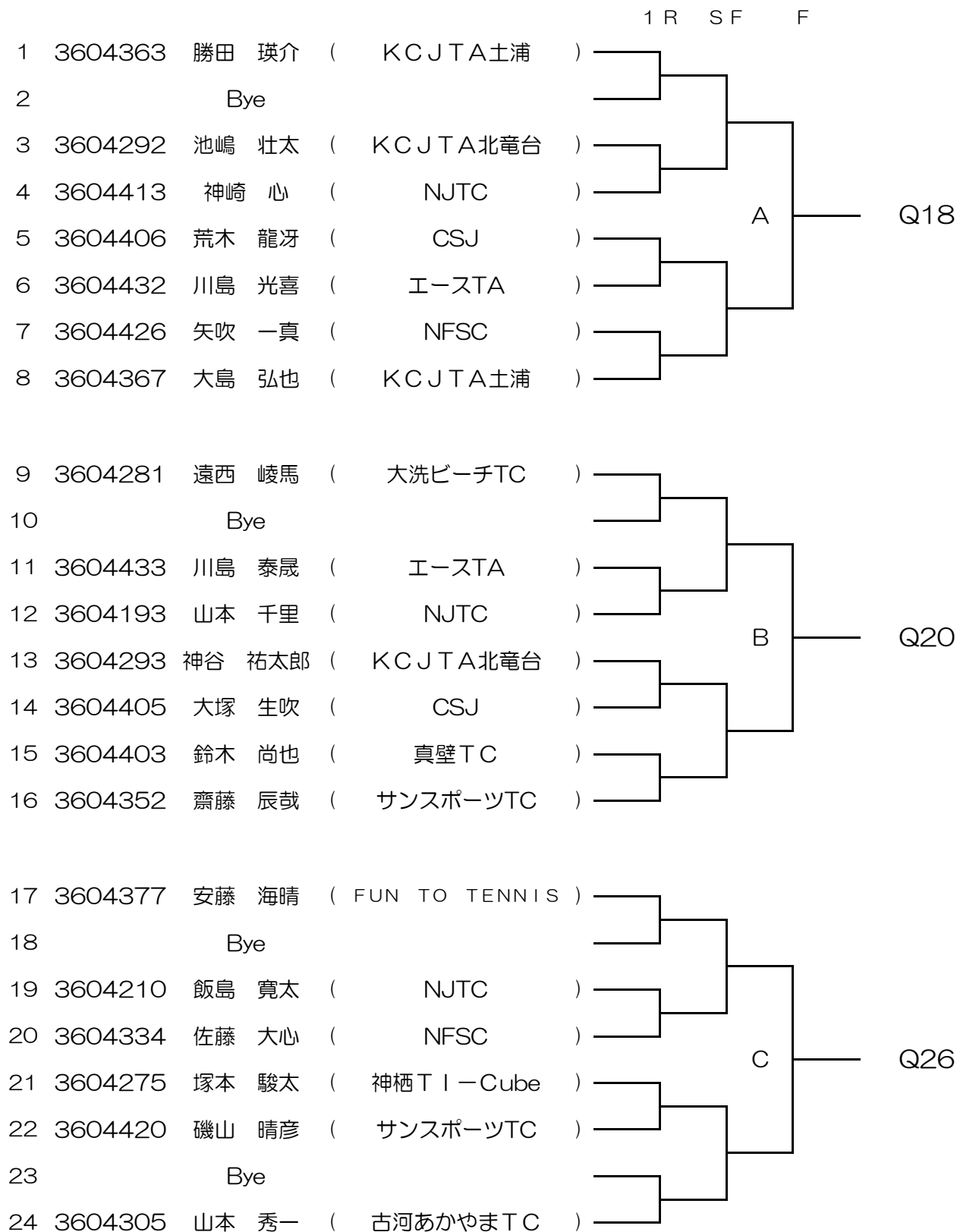

# 第32回茨城県ジュニアテニス選手権大会

## 12歳以下男子シングルス本戦

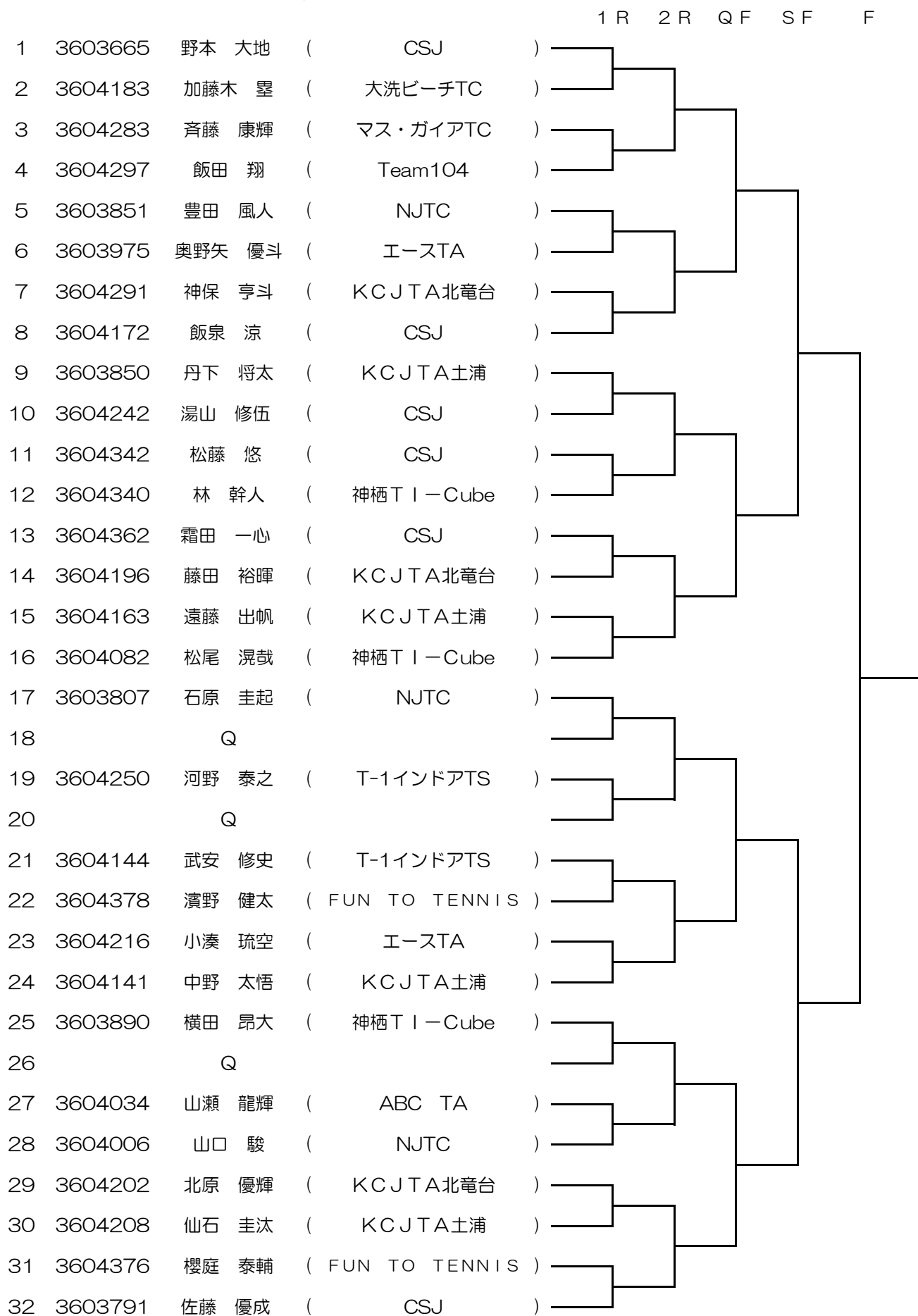

# 第32回茨城県ジュニアテニス選手権大会

## 12歳以下男子ダブルス本戦

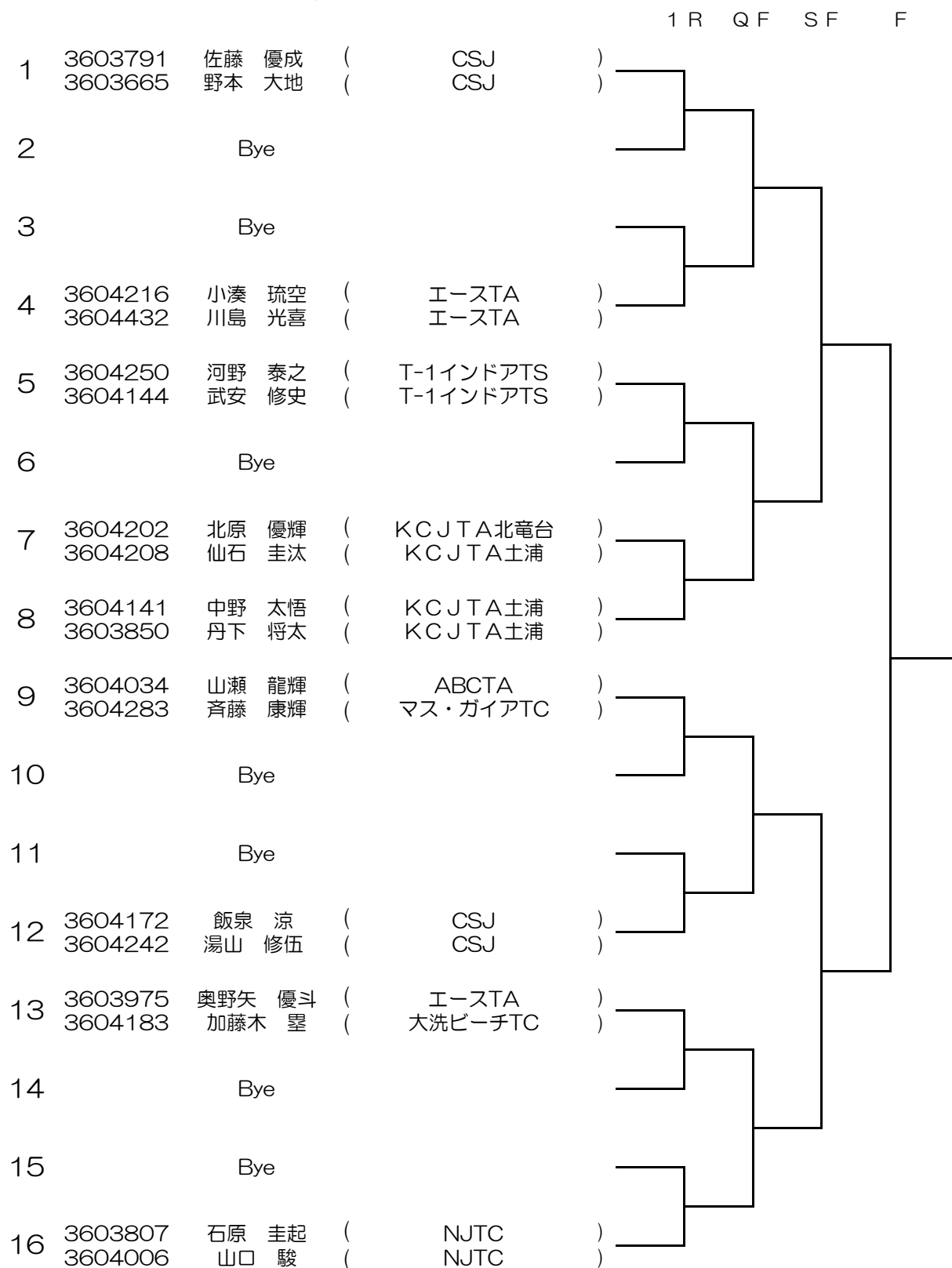

# 第32回茨城県ジュニアテニス選手権大会

## 12歳以下女子シングルス本戦

					1 R	2 R	Q F	S F	F
1	3652180	佐藤 久真莉	( CSJ )						
2		Bye							
3	3652329	申 智凜	( KCJTA土浦 )						
4	3652358	熊田 優芽	( HF TC )						
5	3652376	大平 菜々花	( 大洗ビーチTC )						
6	3652276	大澤 明日輝	( Team104 )						
7	3652420	園城 海遥	( CSJ )						
8	3652307	押野 実柚	( KCJTA土浦 )						
9	3652267	山口 澄香	( NJTC )						
10	3652412	斉藤 奈輔	( マス・ガイアTC )						
11	3652399	水飼 彩乃	( NJTC )						
12	3652417	出頭 花	( 三笠TS )						
13	3652421	久松 勝虹	( KCJTA土浦 )						
14	3652425	吉川 美希	( Team104 )						
15	3652396	田中 恵美子	( T-1インドアTS )						
16	3652178	武部 せな	( CSJ )						
17	3652210	齊藤 いずみ	( 古河あかやまTC )						
18	3652394	五十嵐 萌々	( KCJTA北竜台 )						
19	3652361	浅川 夏絵手	( KCJTA北竜台 )						
20	3652430	船津 夏生	( CSJ )						
21	3652348	塚田 結	( CSJ )						
22	3652438	中山 未来	( 大洗ビーチTC )						
23	3652437	鍋谷 ゆうな	( KCJTA北竜台 )						
24	3652177	大塚 藍奈	( CSJ )						
25	3652349	高萩 眞子	( CSJ )						
26	3652379	霜田 香菜子	( CSJ )						
27	3652385	松藤 果南	( CSJ )						
28	3652429	田崎 琴美	( CSJ )						
29	3652374	住谷 彩奈	( エースTA )						
30	3652268	高松 祐香	( T-1インドアTS )						
31	3652416	五位淵 羽奈子	( 三笠TS )						
32	3652189	川村 茉那	( CSJ )						

第32回茨城県ジュニアテニス選手権大会

12歳以下女子ダブルス本戦

